

Proč Vaillant?

Tradice, kvalita, inovace, technická podpora.



platný od 1.5.2012

Protože  **Vaillant** myslí dopředu.

1. Závěsné kotle	
1.1 Závěsné kotle pro vytápění atmoTEC/turboTEC plus	4
1.2 Závěsné kotle kombinované atmoTEC/turboTEC pro/plus s průtokovým ohřevem teplé vody	8
1.3 Závěsné kotle aquaPLUS s vestavěným zásobníkem pro ohřev teplé vody	10
1.4 Závěsné kotle atmoTEC/turboTEC exclusiv s velmi nízkým obsahem NO _x	12
1.5 Závěsné kotle kondenzační	14
2. Odkouření	
2.1 Systém odkouření pro závěsné kotle turboTEC pro/plus, turboTEC exclusiv, aquaPLUS turbo	20
2.2 Systém odkouření pro kondenzační kotle ecoTEC plus/exclusiv, ecoCOMPACT a auroCOMPACT	24
2.3 Systém odkouření pro kondenzační kotle ecoTEC plus/exclusiv	26
3. Stacionární kotle	
3.1 Stacionární kotel kondenzační s vestavěným zásobníkem pro přípravu teplé vody	30
3.2 Stacionární kotel kondenzační s vestavěným zásobníkem pro přípravu TV s přípravou na solární ohřev TV	32
3.3 Stacionární litinové kotle jednostupňové do 50 kW	34
3.4 Stacionární litinové kotle dvoustupňové do 50 kW	34
3.5 Stacionární litinové kotle dvoustupňové nad 50 kW	36
3.6 Stacionární kondenzační kotle nad 50 kW	38
3.7 Příslušenství	40
4. Zásobníkové ohříváče pro přípravu teplé vody	
4.1 Přímotopné zásobníkové ohříváče	42
4.2 Nepřímotopné zásobníkové ohříváče závěsné	42
4.3 Nepřímotopné zásobníkové ohříváče stacionární	43
4.4 Příslušenství	45
5. Průtokové ohříváče	
5.1 Průtokové ohříváče	46
5.2 Příslušenství	46
6. Regulační technika	
6.1 Příslušenství	47
7. Ekologické zdroje	
7.1 Tepelné čerpadlo geoTHERM VWL S vzduch/voda	48
7.2 Tepelné čerpadlo geoTHERM VWL S vzduch/voda s integrovaným zásobníkem TV	49
7.3 Tepelné čerpadlo geoTHERM VWS země/voda	50
7.4 Tepelné čerpadlo geoTHERM plus VWS země/voda s integrovaným zásobníkem TV	52
7.5 Komunikační jednotka	52
7.6 Solární systém auroSTEP	53
7.7 Solární systém Solar Set 1T a Solar Set 1P bez kondenzačního kotle	55
7.8 Solární systém Solar Set 1T, Solar Set 1P	56
7.9 Solární systém Solar Set 2N	59
7.10 Solární systém Solar Set 2 exclusiv	61
8. Akumulační zásobníky pro ekologické zdroje	
8.1 Akumulační zásobníky allSTOR VPS/2	63
9. Možnosti délek odkouření	
9.1 Možnosti délek odkouření pro typy kotlů turboTEC pro/plus, turboTEC exclusiv a aquaPLUS turbo	64
9.2 Možnosti délek odkouření pro kondenzační kotle ecoTEC plus, ecoCOMPACT a auroCOMPACT	65
Všeobecné dodací podmínky společnosti Vaillant Group Czech s.r.o. (dále jen „Dodací Podmínky“)	66

1.1 Závěsné kotle pro vytápění atmoTEC/turboTEC plus

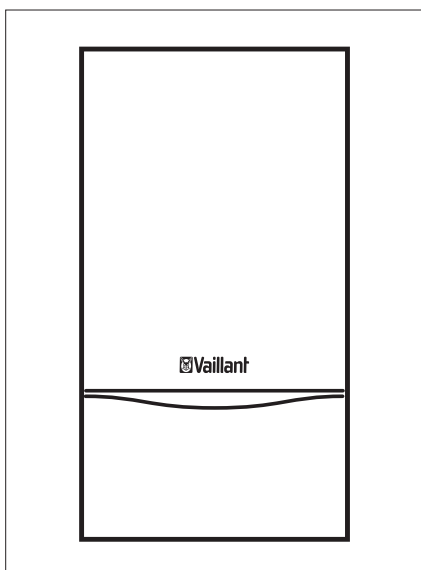

atmoTEC/turboTEC plus















Základní charakteristika

- plynulá regulace výkonu
- Automatický diagnostický systém
- vestavěný přepínací ventil
- součástí kotle je připojovací příslušenství

Odkouření ke kotlům turboTEC plus viz strana 20-23.

Obj. č.	Označení	Rozsah tepelného výkonu [kW]	Cena v Kč	
			s DPH 20%	bez DPH
Odtah spalin do komína				
0010004021	VU 120/3-5 atmoTEC plus	6,4 - 12,0	28 080,-	23 400,-
0010003242	VU 200/3-5 atmoTEC plus	7,8 - 20,0	29 880,-	24 900,-
0010003243	VU 240/3-5 atmoTEC plus	9,1 - 24,0	33 840,-	28 200,-
0010003244	VU 280/3-5 atmoTEC plus	10,4 - 28,0	37 200,-	31 000,-
Odtah spalin obvodovou stěnou nebo střechou				
0010003245	VU 122/3-5 turboTEC plus	6,3 - 12,0	34 680,-	28 900,-
0010003246	VU 202/3-5 turboTEC plus	7,7 - 20,0	36 480,-	30 400,-
0010003247	VU 242/3-5 turboTEC plus	8,9 - 24,0	38 880,-	32 400,-
0010003248	VU 282/3-5 turboTEC plus	10,4 - 28,0	45 480,-	37 900,-

Regulační technika pro kotle atmoTEC/turboTEC plus

Vyobrazení	Obj.č.	Označení	Cena v Kč	
			s DPH 20%	bez DPH
Prostorové termostaty				
	300662	VRT 40 bez programu, plynulá nebo dvoubodová regulace, provozní napětí 24 V	1 008,-	840,-
	0020124469	calorMATIC 332 digitální s týdenním časovým programem pro 1 přímý topný okruh, podsvícený displej, program pro dovolenou, provozní napětí 24 V	3 180,-	2 650,-
	0020124476	calorMATIC 350 eBUS rozhraní, digitální s týdenním časovým programem pro 1 přímý topný okruh a přípravu teplé vody, podsvícený displej, program pro dovolenou	3 432,-	2 860,-
	0020108144	calorMATIC 370 eBUS rozhraní, digitální s týdenním časovým programem pro 1 přímý topný okruh a přípravu teplé vody a pro cirkulační čerpadlo (s VR 40), podsvícený displej, program pro dovolenou	3 792,-	3 160,-
	0020108151	calorMATIC 370 f eBUS rozhraní, digitální s týdenním časovým programem pro 1 přímý topný okruh a přípravu teplé vody a pro cirkulační čerpadlo (s VR 40), podsvícený displej, program pro dovolenou, bezdrátové připojení	6 600,-	5 500,-
	0020018254	calorMATIC 360 f eBUS rozhraní, časový program pro přípravu teplé vody a cirkulační čerpadlo, bezdrátové připojení, program pro dovolenou	5 880,-	4 900,-
Ekvitermní regulace				
	0020124489	calorMATIC 450 eBUS rozhraní, digitální s týdenním časovým programem pro 1 přímý topný okruh a přípravu teplé vody, podsvícený displej, program pro dovolenou, kabelové venkovní čidlo	5 160,-	4 300,-
	0020108130	calorMATIC 470 eBUS rozhraní, digitální s týdenním časovým programem pro 1 přímý topný okruh s možností rozšíření o 1 míchaný okruh pomocí VR 61 a přípravu teplé vody a pro cirkulační čerpadlo (s VR 40), podsvícený displej, program pro dovolenou, kabelové venkovní čidlo	5 640,-	4 700,-
	0020108137	calorMATIC 470 f eBUS rozhraní, digitální s týdenním časovým programem pro 1 přímý topný okruh s možností rozšíření o 1 míchaný okruh pomocí VR 61 a přípravu teplé vody a pro cirkulační čerpadlo (s VR 40), podsvícený displej, program pro dovolenou, bezdrátové připojení, bezdrátové venkovní čidlo	9 480,-	7 900,-
	0020092440	calorMATIC 630/3 modulární víceokruhový kaskádový regulátor, digitální s týdenním programem, 3 topné okruhy + ohřev teplé vody, možnost rozšíření na více kotlů a topných okruhů, venkovní čidlo	13 800,-	11 500,-
	0020129329	VR 61 směšovací modul pro calorMATIC 470 a 470 f pro druhý topný okruh se směšovacím ventilem	3 984,-	3 320,-
	306782	VR 60 k rozšíření o 2 topné okruhy pro calorMATIC 630/3 a auroMATIC 620/3	4 680,-	3 900,-
bez vyobrazení	0020129334	VR 68 solární modul pro calorMATIC 470 a 470 f (ovládání solárního čerpadla)	5 520,-	4 600,-
bez vyobrazení	0020129325	VR 81 dálkové ovládání pro VR 61 pro 2. topnou větev	2 040,-	1 700,-
	0020003986	VR 32 kaskádový modul pro calorMATIC 630/3	2 388,-	1 990,-
	0020017897	VR 34 připojovací modul k nadřazeným regulačním systémům s ovládacím rozhraním 0 - 10 V	4 680,-	3 900,-
	0020040080	VR 90 dálkové ovládání pro calorMATIC 630/3 a auroMATIC 620/3, digitální displej, týdenní program	4 560,-	3 800,-
	306787	VR 10 teplotní čidlo (příložné nebo ponorné) pro calorMATIC 630/3	624,-	520,-
	306790	VR 55 základová deska s krytem pro calorMATIC 630/3 a auroMATIC 620/3	372,-	310,-
	0020017744	VR 40 přídavný elektrický modul (2 ze 7 funkcí)	2 388,-	1 990,-















Sestavy kotlů VU atmoTEC/turboTEC plus a zásobníků VIH

Odkouření ke kotlům turboTEC plus viz strana 20-23.

Obj. č.	Kotel	Zásobníky pro přípravu teplé vody					Cena v Kč	
		VIH CK 70	VIH R 120	VIH Q 120	VIH R 150	VIH Q 150	s DPH 20%	bez DPH
Odtah spalin do komína								
0010006623	VU 120/3-5	●*					50 400,-	42 000,-
0010005790	VU 200/3-5	●*					51 600,-	43 000,-
0010005791	VU 240/3-5	●*					53 040,-	44 200,-
0010006624	VU 120/3-5		●**				45 240,-	37 700,-
0010005792	VU 200/3-5		●**				48 000,-	40 000,-
0010005793	VU 240/3-5		●**				51 600,-	43 000,-
0010005794	VU 280/3-5		●**				56 760,-	47 300,-
0010006625	VU 120/3-5			●**			48 960,-	40 800,-
0010005795	VU 200/3-5			●**			52 440,-	43 700,-
0010005796	VU 240/3-5			●**			56 760,-	47 300,-
0010005797	VU 280/3-5			●**			61 800,-	51 500,-
0010006626	VU 120/3-5				●**		48 360,-	40 300,-
0010005798	VU 200/3-5				●**		51 000,-	42 500,-
0010005799	VU 240/3-5				●**		55 320,-	46 100,-
0010005800	VU 280/3-5				●**		60 600,-	50 500,-
0010006627	VU 120/3-5					●**	52 080,-	43 400,-
0010005801	VU 200/3-5					●**	54 840,-	45 700,-
0010005802	VU 240/3-5					●**	59 160,-	49 300,-
0010005803	VU 280/3-5					●**	64 320,-	53 600,-
Odtah spalin obvodovou stěnou nebo střechou								
0010005807	VU 122/3-5	●*/***					53 160,-	44 300,-
0010005808	VU 202/3-5	●*					54 600,-	45 500,-
0010005809	VU 242/3-5	●*					55 440,-	46 200,-
0010005810	VU 122/3-5		●**/***				51 000,-	42 500,-
0010005811	VU 202/3-5		●**				52 440,-	43 700,-
0010005812	VU 242/3-5		●**				56 040,-	46 700,-
0010005813	VU 282/3-5		●**				59 880,-	49 900,-
0010005814	VU 122/3-5			●**/***			55 560,-	46 300,-
0010005815	VU 202/3-5			●**			56 640,-	47 200,-
0010005816	VU 242/3-5			●**			64 320,-	53 600,-
0010005817	VU 282/3-5			●**			69 240,-	57 700,-
0010005818	VU 122/3-5				●**/***		54 240,-	45 200,-
0010005819	VU 202/3-5				●**		56 760,-	47 300,-
0010005820	VU 242/3-5				●**		61 680,-	51 400,-
0010005821	VU 282/3-5				●**		66 840,-	55 700,-
0010005822	VU 122/3-5					●**/***	57 960,-	48 300,-
0010005823	VU 202/3-5					●**	60 600,-	50 500,-
0010005824	VU 242/3-5					●**	65 640,-	54 700,-
0010005825	VU 282/3-5					●**	70 680,-	58 900,-

- * Součástí sestav je přípojovací šroubení se zásobníkovým čidlem (306264), přípojovací skupina bez regulace tlaku vody (000445) a hydraulické propojení (009123).
- ** Součástí sestav je přípojovací skupina bez regulace tlaku vody a hydraulické a elektrické připojení (0020140543).
- *** Pro kotle VU 122/3-5 při použití svislého odkouření Ø 60/100 mm je vždy nutno použít odvaděč kondenzátu (303805).

Regulační technika pro kotle atmoTEC/turboTEC plus

Vyobrazení	Obj.č.	Označení	Cena v Kč	
			s DPH 20%	bez DPH
Prostorové termostaty				
	300662	VRT 40 bez programu, plynulá nebo dvoubodová regulace, provozní napětí 24 V	1 008,-	840,-
	0020124469	calorMATIC 332 digitální s týdenním časovým programem pro 1 přímý topný okruh, podsvícený displej, program pro dovolenou, provozní napětí 24 V	3 180,-	2 650,-
	0020124476	calorMATIC 350 eBUS rozhraní, digitální s týdenním časovým programem pro 1 přímý topný okruh a přípravu teplé vody, podsvícený displej, program pro dovolenou	3 432,-	2 860,-
	0020108144	calorMATIC 370 eBUS rozhraní, digitální s týdenním časovým programem pro 1 přímý topný okruh a přípravu teplé vody a pro cirkulační čerpadlo (s VR 40), podsvícený displej, program pro dovolenou	3 792,-	3 160,-
	0020108151	calorMATIC 370 f eBUS rozhraní, digitální s týdenním časovým programem pro 1 přímý topný okruh a přípravu teplé vody a pro cirkulační čerpadlo (s VR 40), podsvícený displej, program pro dovolenou, bezdrátové připojení	6 600,-	5 500,-
	0020018254	calorMATIC 360 f eBUS rozhraní, časový program pro přípravu teplé vody a cirkulační čerpadlo, bezdrátové připojení, program pro dovolenou	5 880,-	4 900,-
Ekvitermní regulace				
	0020124489	calorMATIC 450 eBUS rozhraní, digitální s týdenním časovým programem pro 1 přímý topný okruh a přípravu teplé vody, podsvícený displej, program pro dovolenou, kabelové venkovní čidlo	5 160,-	4 300,-
	0020108130	calorMATIC 470 eBUS rozhraní, digitální s týdenním časovým programem pro 1 přímý topný okruh s možností rozšíření o 1 míchaný okruh pomocí VR 61 a přípravu teplé vody a pro cirkulační čerpadlo (s VR 40), podsvícený displej, program pro dovolenou, kabelové venkovní čidlo	5 640,-	4 700,-
	0020108137	calorMATIC 470 f eBUS rozhraní, digitální s týdenním časovým programem pro 1 přímý topný okruh s možností rozšíření o 1 míchaný okruh pomocí VR 61 a přípravu teplé vody a pro cirkulační čerpadlo (s VR 40), podsvícený displej, program pro dovolenou, bezdrátové připojení, bezdrátové venkovní čidlo	9 480,-	7 900,-
	0020092440	calorMATIC 630/3 modulární víceokruhový kaskádový regulátor, digitální s týdenním programem, 3 topné okruhy + ohřev teplé vody, možnost rozšíření na více kotlů a topných okruhů, venkovní čidlo	13 800,-	11 500,-
	0020129329	VR 61 směšovací modul pro calorMATIC 470 a 470 f pro druhý topný okruh se směšovacím ventilem	3 984,-	3 320,-
	306782	VR 60 k rozšíření o 2 topné okruhy pro calorMATIC 630/3 a auroMATIC 620/3	4 680,-	3 900,-
bez vyobrazení	0020129334	VR 68 solární modul pro calorMATIC 470 a 470 f (ovládání solárního čerpadla)	5 520,-	4 600,-
bez vyobrazení	0020129325	VR 81 dálkové ovládání pro VR 61 pro 2. topnou větev	2 040,-	1 700,-
	0020003986	VR 32 kaskádový modul pro calorMATIC 630/3	2 388,-	1 990,-
	0020017897	VR 34 připojovací modul k nadřazeným regulačním systémům s ovládacím rozhraním 0 - 10 V	4 680,-	3 900,-
	0020040080	VR 90 dálkové ovládání pro calorMATIC 630/3 a auroMATIC 620/3, digitální displej, týdenní program	4 560,-	3 800,-
	306787	VR 10 teplotní čidlo (příložné nebo ponorné) pro calorMATIC 630/3	624,-	520,-
	306790	VR 55 základová deska s krytem pro calorMATIC 630/3 a auroMATIC 620/3	372,-	310,-
	0020017744	VR 40 přídavný elektrický modul (2 ze 7 funkcí)	2 388,-	1 990,-

1.2 Závěsné kotle kombinované atmoTEC/turboTEC pro/plus s průtokovým ohřevem teplé vody

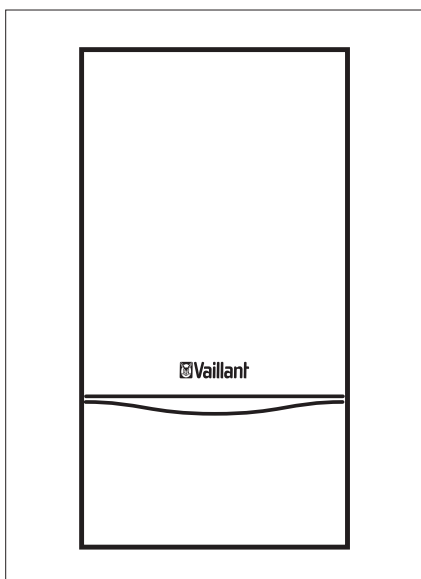

atmoTEC/turboTEC pro

Základní charakteristika

- plynulá regulace výkonu
- základní diagnostika - menší displej
- Aqua senzor
- neobsahuje přední kryt ovládání
- součástí kotle je připojovací příslušenství

atmoTEC/turboTEC plus















Základní charakteristika

- plynulá regulace výkonu
- Automatický diagnostický systém - podsvícený displej
- Aqua Comfort System
- součástí kotle je připojovací příslušenství

Odkouření ke kotlům turboTEC pro/plus viz strana 20-23.

Obj. č.	Označení	Rozsah tepelného výkonu [kW]	Cena v Kč	
			s DPH 20%	bez DPH
Odtah spalin do komína				
0010003249	VUW 200/3-3 atmoTEC pro	7,8 - 20,0	27 840,-	23 200,-
0010003250	VUW 240/3-3 atmoTEC pro	9,1 - 24,0	28 440,-	23 700,-
0010003252	VUW 200/3-5 atmoTEC plus	7,8 - 20,0	31 920,-	26 600,-
0010003253	VUW 240/3-5 atmoTEC plus	9,1 - 24,0	33 240,-	27 700,-
Odtah spalin obvodovou stěnou nebo střechou				
0010003251	VUW 242/3-3 turboTEC pro	8,9 - 24,0	31 560,-	26 300,-
0010003254	VUW 202/3-5 turboTEC plus	7,7 - 20,0	33 240,-	27 700,-
0010003255	VUW 242/3-5 turboTEC plus	8,9 - 24,0	35 760,-	29 800,-

Regulační technika pro kotle atmoTEC/turboTEC pro/plus

Vyobrazení	Obj.č.	Označení	Cena v Kč	
			s DPH 20%	bez DPH
Prostorové termostaty				
	300662	VRT 40 bez programu, plynulá nebo dvoubodová regulace, provozní napětí 24 V	1 008,-	840,-
	0020124469	calorMATIC 332 digitální s týdenním časovým programem pro 1 přímý topný okruh, podsvícený displej, program pro dovolenou, provozní napětí 24 V	3 180,-	2 650,-
	0020124476	calorMATIC 350 eBUS rozhraní, digitální s týdenním časovým programem pro 1 přímý topný okruh a přípravu teplé vody, podsvícený displej, program pro dovolenou	3 432,-	2 860,-
	0020108144	calorMATIC 370 eBUS rozhraní, digitální s týdenním časovým programem pro 1 přímý topný okruh a přípravu teplé vody a pro cirkulační čerpadlo (s VR 40), podsvícený displej, program pro dovolenou	3 792,-	3 160,-
	0020108151	calorMATIC 370 f eBUS rozhraní, digitální s týdenním časovým programem pro 1 přímý topný okruh a přípravu teplé vody a pro cirkulační čerpadlo (s VR 40), podsvícený displej, program pro dovolenou, bezdrátové připojení	6 600,-	5 500,-
	0020018254	calorMATIC 360 f eBUS rozhraní, časový program pro přípravu teplé vody a cirkulační čerpadlo, bezdrátové připojení, program pro dovolenou	5 880,-	4 900,-
Ekvitermní regulace				
	0020124489	calorMATIC 450 eBUS rozhraní, digitální s týdenním časovým programem pro 1 přímý topný okruh a přípravu teplé vody, podsvícený displej, program pro dovolenou, kabelové venkovní čidlo	5 160,-	4 300,-
	0020108130	calorMATIC 470 eBUS rozhraní, digitální s týdenním časovým programem pro 1 přímý topný okruh s možností rozšíření o 1 míchaný okruh pomocí VR 61 a přípravu teplé vody a pro cirkulační čerpadlo (s VR 40), podsvícený displej, program pro dovolenou, kabelové venkovní čidlo	5 640,-	4 700,-
	0020108137	calorMATIC 470 f eBUS rozhraní, digitální s týdenním časovým programem pro 1 přímý topný okruh s možností rozšíření o 1 míchaný okruh pomocí VR 61 a přípravu teplé vody a pro cirkulační čerpadlo (s VR 40), podsvícený displej, program pro dovolenou, bezdrátové připojení, bezdrátové venkovní čidlo	9 480,-	7 900,-
	0020092440	calorMATIC 630/3 modulární víceokruhový kaskádový regulátor, digitální s týdenním programem, 3 topné okruhy + ohřev teplé vody, možnost rozšíření na více kotlů a topných okruhů, venkovní čidlo	13 800,-	11 500,-
	0020129329	VR 61 směšovací modul pro calorMATIC 470 a 470 f pro druhý topný okruh se směšovacím ventilem	3 984,-	3 320,-
	306782	VR 60 k rozšíření o 2 topné okruhy pro calorMATIC 630/3 a auroMATIC 620/3	4 680,-	3 900,-
bez vyobrazení	0020129334	VR 68 solární modul pro calorMATIC 470 a 470 f (ovládání solárního čerpadla)	5 520,-	4 600,-
bez vyobrazení	0020129325	VR 81 dálkové ovládání pro VR 61 pro 2. topnou větev	2 040,-	1 700,-
	0020003986	VR 32 kaskádový modul pro calorMATIC 630/3	2 388,-	1 990,-
	0020017897	VR 34 připojovací modul k nadřazeným regulačním systémům s ovládacím rozhraním 0 - 10 V	4 680,-	3 900,-
	0020040080	VR 90 dálkové ovládání pro calorMATIC 630/3 a auroMATIC 620/3, digitální displej, týdenní program	4 560,-	3 800,-
	306787	VR 10 teplotní čidlo (příložné nebo ponorné) pro calorMATIC 630/3	624,-	520,-
	306790	VR 55 základová deska s krytem pro calorMATIC 630/3 a auroMATIC 620/3	372,-	310,-
	0020017744	VR 40 přídavný elektrický modul (2 ze 7 funkcí)	2 388,-	1 990,-

1.3 Závěsné kotle aquaPLUS s vestavěným zásobníkem pro ohřev teplé vody

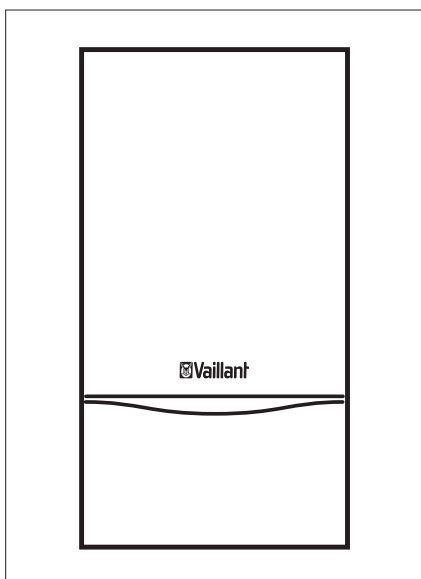

aquaPLUS

Základní charakteristika

- plynulá regulace výkonu
- Automatický diagnostický systém
- Aqua Comfort System
- vestavěný nerezový zásobník, objem 20l s vrstveným ukládáním teplé vody, který odpovídá standardnímu zásobníku o objemu cca 60l
- vestavěná expanzní nádoba pro přípravu teplé vody, objem 1l
- součástí kotle je připojovací příslušenství









Odkouření ke kotlům aquaPLUS turbo viz strana 20-23.

Obj. č.	Označení	Rozsah tepelného výkonu [kW]	Cena v Kč	
			s DPH 20%	bez DPH
Odtah spalin do komína				
306969	VUI 280-7 aquaPLUS	10,7 - 28,0	44 640,-	37 200,-
Odtah spalin obvodovou stěnou nebo střechou				
306925	VUI 242-7 aquaPLUS turbo	8,0 - 24,0	47 160,-	39 300,-
306919	VUI 282-7 aquaPLUS turbo	10,4 - 28,0	48 840,-	40 700,-

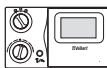
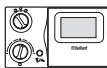
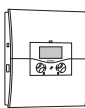
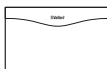
Připojovací příslušenství

Vyobrazení	Obj. č.	Označení	Cena v Kč	
			s DPH 20%	bez DPH
	306283	Regulátor tlaku vody pro VUI aquaPLUS (při tlaku studené vody > 6 bar)	2 940,-	2 450,-
	306284	Cirkulační čerpadlo s připojovacím příslušenstvím pro VUI aquaPLUS	5 016,-	4 180,-
bez vyobrazení	306230	Předinstalační konzole	924,-	770,-

Regulační technika pro kotle aquaPLUS

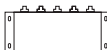
Vyobrazení	Obj.č.	Označení	Cena v Kč	
			s DPH 20%	bez DPH
Prostorové termostaty				
	300662	VRT 40 bez programu, plynulá nebo dvoubodová regulace, provozní napětí 24 V	1 008,-	840,-
	0020124469	calorMATIC 332 digitální s týdenním časovým programem pro 1 přímý topný okruh, podsvícený displej, program pro dovolenou, provozní napětí 24 V	3 180,-	2 650,-
	0020018252	calorMATIC 340 f - digitální s týdenním programem - bezdrátové připojení - plynulá nebo dvoubodová regulace - časový program pro přípravu teplé vody - provozní napětí 24 V - program pro dovolenou	5 520,-	4 600,-
	300638	VRT 390 - digitální s týdenním programem - plynulá nebo dvoubodová regulace - časový program pro přípravu teplé vody - provozní napětí 24 V - program pro dovolenou	3 792,-	3 160,-
Ekvitermní regulace				
	300649	VRC 410 s - digitální s týdenním programem - 1 topný okruh - radiátorové nebo podlahové topení - program pro dovolenou - časový program pro přípravu teplé vody - venkovní čidlo	7 080,-	5 900,-
	0020092440	calorMATIC 630/3 modulární víceokruhový kaskádový regulátor, digitální s týdenním programem, 3 topné okruhy + ohřev teplé vody, možnost rozšíření na více kotlů a topných okruhů, venkovní čidlo	13 800,-	11 500,-
	306782	VR 60 k rozšíření o 2 topné okruhy pro calorMATIC 630/3 a auroMATIC 620/3	4 680,-	3 900,-
	0020003985	VR 30 kaskádový modul pro calorMATIC 630/3 a auroMATIC 620/3	2 628,-	2 190,-
	0020040080	VR 90 dálkové ovládání pro calorMATIC 630/3 a auroMATIC 620/3, digitální displej, týdenní program	4 560,-	3 800,-
	306787	VR 10 teplotní čidlo (příložné nebo ponorné) pro calorMATIC 630/3	624,-	520,-
	306790	VR 55 základová deska s krytem pro calorMATIC 630/3 a auroMATIC 620/3	372,-	310,-
	306246	Přídavný elektrický modul (1 z 5 funkcí)	1 896,-	1 580,-
	306248	Přídavný elektrický modul (6 z 6 funkcí)	4 164,-	3 470,-

1.4 Závěsné kotle atmoTEC/turboTEC exclusiv s velmi nízkým obsahem NO_x

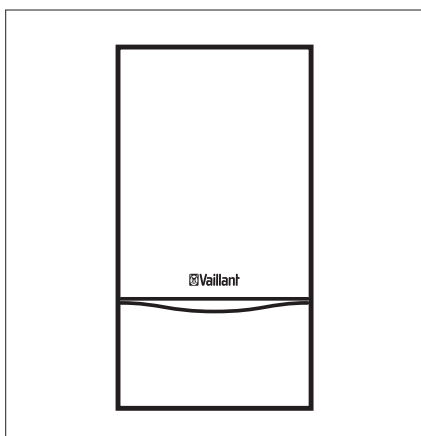

atmoTEC/turboTEC exclusiv

Základní charakteristika

- plynulá regulace výkonu
- Automatický diagnostický systém
- vestavěný přepínací ventil
- vodou chlazené hořáky - obsah NO_x < 60mg/m³
- systém Pro E
- součástí kotle je přípojovací příslušenství

Odkouření ke kotlům turboTEC exclusiv viz strana 20-23.

Obj. č.	Označení	Rozsah tepelného výkonu [kW]	Cena v Kč	
			s DPH 20 %	bez DPH
Pro vytápění odtah spalin do komína				
0010005679	VU 254/4-7 atmoTEC exclusiv	10,0 - 24,0	38 160,-	31 800,-
Pro vytápění odtah spalin obvodovou stěnou, nebo střechou				
0010005682	VU 105/4-7 turboTEC exclusiv	6,9 - 10,2	41 400,-	34 500,-
0010005678	VU 255/4-7 turboTEC exclusiv	12,8 - 24,4	43 440,-	36 200,-















Sestavy kotle exclusiv a zásobníku pro přípravu teplé vody

Obj. č.	Kotel	Zásobníky pro přípravu teplé vody					Cena v Kč	
		VIH CK 70	VIH R 120	VIH Q 120	VIH R 150	VIH Q 150	s DPH 20 %	bez DPH
Odtah spalin do komína								
0010007062	VU 254/4-7	●*					58 800,-	49 000,-
0010007063	VU 254/4-7		●**				55 440,-	46 200,-
0010007064	VU 254/4-7			●**			57 000,-	47 500,-
0010007065	VU 254/4-7				●**		58 800,-	49 000,-
0010007066	VU 254/4-7					●**	59 880,-	49 900,-
Odtah spalin obvodovou stěnou, nebo střechou								
0010007067	VU 255/4-7	●*					61 800,-	51 500,-
0010007072	VU 105/4-7		●**				57 600,-	48 000,-
0010007068	VU 255/4-7		●**				60 600,-	50 500,-
0010007073	VU 105/4-7			●**			63 600,-	53 000,-
0010007069	VU 255/4-7			●**			66 840,-	55 700,-
0010007074	VU 105/4-7				●**		62 400,-	52 000,-
0010007070	VU 255/4-7				●**		65 640,-	54 700,-
0010007075	VU 105/4-7					●**	65 400,-	54 500,-
0010007071	VU 255/4-7					●**	65 880,-	54 900,-

Kombinované s průtokovým ohřevem teplé vody

Obj. č.	Označení	Rozsah tepelného výkonu (kW)	Cena v Kč	
			s DPH 20 %	bez DPH
Odtah spalin do komína				
0010005681	VUW 254/4-7 atmoTEC exclusiv	10,0 - 24,0	43 200,-	36 000,-
Odtah spalin obvodovou stěnou, nebo střechou				
0010005680	VUW 255/4-7 turboTEC exclusiv	12,8 - 24,4	45 960,-	38 300,-

Regulační technika pro kotle atmoTEC/turboTEC exclusiv

Vyobrazení	Obj.č.	Označení	Cena v Kč	
			s DPH 20%	bez DPH
Prostorové termostaty				
	300662	VRT 40 bez programu, plynulá nebo dvoubodová regulace, provozní napětí 24 V	1 008,-	840,-
	0020124469	calorMATIC 332 digitální s týdenním časovým programem pro 1 přímý topný okruh, podsvícený displej, program pro dovolenou, provozní napětí 24 V	3 180,-	2 650,-
	0020124476	calorMATIC 350 eBUS rozhraní, digitální s týdenním časovým programem pro 1 přímý topný okruh a přípravu teplé vody, podsvícený displej, program pro dovolenou	3 432,-	2 860,-
	0020108144	calorMATIC 370 eBUS rozhraní, digitální s týdenním časovým programem pro 1 přímý topný okruh a přípravu teplé vody a pro cirkulační čerpadlo (s VR 40), podsvícený displej, program pro dovolenou	3 792,-	3 160,-
	0020108151	calorMATIC 370 f eBUS rozhraní, digitální s týdenním časovým programem pro 1 přímý topný okruh a přípravu teplé vody a pro cirkulační čerpadlo (s VR 40), podsvícený displej, program pro dovolenou, bezdrátové připojení	6 600,-	5 500,-
	0020018254	calorMATIC 360 f eBUS rozhraní, časový program pro přípravu teplé vody a cirkulační čerpadlo, bezdrátové připojení, program pro dovolenou	5 880,-	4 900,-
Ekvitermní regulace				
	0020124489	calorMATIC 450 eBUS rozhraní, digitální s týdenním časovým programem pro 1 přímý topný okruh a přípravu teplé vody, podsvícený displej, program pro dovolenou, kabelové venkovní čidlo	5 160,-	4 300,-
	0020108130	calorMATIC 470 eBUS rozhraní, digitální s týdenním časovým programem pro 1 přímý topný okruh s možností rozšíření o 1 míchaný okruh pomocí VR 61 a přípravu teplé vody a pro cirkulační čerpadlo (s VR 40), podsvícený displej, program pro dovolenou, kabelové venkovní čidlo	5 640,-	4 700,-
	0020108137	calorMATIC 470 f eBUS rozhraní, digitální s týdenním časovým programem pro 1 přímý topný okruh s možností rozšíření o 1 míchaný okruh pomocí VR 61 a přípravu teplé vody a pro cirkulační čerpadlo (s VR 40), podsvícený displej, program pro dovolenou, bezdrátové připojení, bezdrátové venkovní čidlo	9 480,-	7 900,-
	0020092440	calorMATIC 630/3 modulární víceokruhový kaskádový regulátor, digitální s týdenním programem, 3 topné okruhy + ohřev teplé vody, možnost rozšíření na více kotlů a topných okruhů, venkovní čidlo	13 800,-	11 500,-
	0020129329	VR 61 směšovací modul pro calorMATIC 470 a 470 f pro druhý topný okruh se směšovacím ventilem	3 984,-	3 320,-
	306782	VR 60 k rozšíření o 2 topné okruhy pro calorMATIC 630/3 a auroMATIC 620/3	4 680,-	3 900,-
bez vyobrazení	0020129334	VR 68 solární modul pro calorMATIC 470 a 470 f (ovládání solárního čerpadla)	5 520,-	4 600,-
bez vyobrazení	0020129325	VR 81 dálkové ovládání pro VR 61 pro 2. topnou větev	2 040,-	1 700,-
	0020003986	VR 32 kaskádový modul pro calorMATIC 630/3	2 388,-	1 990,-
	0020017897	VR 34 připojovací modul k nadřazeným regulačním systémům s ovládacím rozhraním 0 - 10 V	4 680,-	3 900,-
	0020040080	VR 90 dálkové ovládání pro calorMATIC 630/3 a auroMATIC 620/3, digitální displej, týdenní program	4 560,-	3 800,-
	306787	VR 10 teplotní čidlo (příložné nebo ponorné) pro calorMATIC 630/3	624,-	520,-
	306790	VR 55 základová deska s krytem pro calorMATIC 630/3 a auroMATIC 620/3	372,-	310,-
	0020017744	VR 40 přídavný elektrický modul (2 ze 7 funkcí)	2 388,-	1 990,-

1.5 Závěsné kotle kondenzační

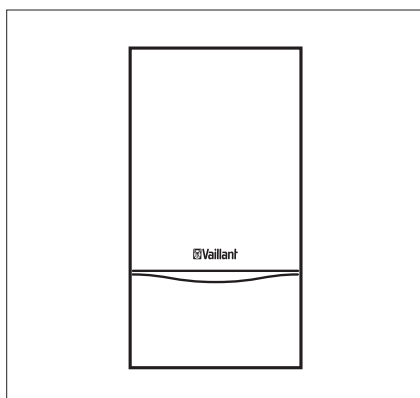

ecoTEC plus

Základní charakteristika

- kondenzační nerezový výměník
- Automatický diagnostický systém
- Aqua Condens System
- účinnost 109 %
- odtah spalin obvodovou stěnou nebo střechou
- hodnota NO_x ve spalinách je < 60 mg/m³
- součástí kotle je přípojovací příslušenství

Systém odkouření pro kondenzační kotle ecoTEC plus viz strana 24-26.

Obj. č.	Označení	Rozsah tepelného výkonu [kW]*	Cena v Kč	
			s DPH 20 %	bez DPH
0010002746	VU 126/3-5 ecoTEC plus	5,3 - 12,9	44 040,-	36 700,-
0010002747	VU 186/3-5 ecoTEC plus	7,2 - 19,5	49 080,-	40 900,-
0010002748	VU 246/3-5 ecoTEC plus	9,4 - 26,0	50 280,-	41 900,-
0010004284	VU 376/3-5 ecoTEC plus***	12,9 - 40,1	61 200,-	51 000,-
Kombinovaný kondenzační kotel s průtokovým ohřevem teplé vody				
0010002749	VUW 236/3-5 ecoTEC plus	7,2 - 20,6	54 120,-	45 100,-
0010006502	VUI 236/3-5 ecoTEC plus (Sestava VUW ecoTEC plus + actoSTOR VIH CL 20 S, 20l)	7,2 - 20,6	70 680,-	58 900,-

* při teplotním spádu 40/30 °C

*** kotel s odkouřením 80/125 mm

Sestavy 2 kondenzačních kotlů s kaskádovou ekvitermní regulací

Obj. č.	Označení	Cena v Kč	
		s DPH 20 %	bez DPH
0010013547	2x VU 376/3-5 ecoTEC plus + calorMATIC 630/3 + modul VR 32	117 840,-	98 200,-

Hydraulické příslušenství

Obj. č.	Označení	Cena v Kč	
		s DPH 20 %	bez DPH
0020057235	Cirkulační potrubí pro kotle ecoTEC plus se zásobníkem VIH CL	1 440,-	1 200,-















Sestavy kotle a zásobníku pro přípravu teplé vody

Obj. č.	Kotel	Zásobníky pro přípravu teplé vody					Cena v Kč	
		VIH CB 75	VIH R 120	VIH Q 120	VIH R 150	VIH Q 150	s DPH 20 %	bez DPH
0010003674	VU 186/3-5	●*					75 000,-	62 500,-
0010003675	VU 246/3-5	●*					77 400,-	64 500,-
0010003664	VU 126/3-5		●**				62 880,-	52 400,-
0010003665	VU 186/3-5		●**				66 720,-	55 600,-
0010003666	VU 246/3-5		●**				70 560,-	58 800,-
0010003667	VU 126/3-5			●**			67 320,-	56 100,-
0010003668	VU 186/3-5			●**			71 160,-	59 300,-
0010003669	VU 246/3-5			●**			74 880,-	62 400,-
0010013657	VU126/3-5				●**		66 720,-	55 600,-
0010003670	VU 186/3-5				●**		71 760,-	59 800,-
0010003671	VU 246/3-5				●**		75 480,-	62 900,-
0010013658	VU126/3-5					●**	69 240,-	57 700,-
0010003672	VU 186/3-5					●**	74 280,-	61 900,-
0010003673	VU 246/3-5					●**	77 520,-	64 600,-

●* Součástí sestav je hydraulické propojení (0020023158), distanční rám (0020021856) a zásobníkové čidlo (306257).

●** Součástí sestav je přípojovací skupina bez regulace tlaku vody a hydraulické a elektrické připojení (0020140543).

Regulační technika pro kondenzační kotle ecoTEC plus

Vyobrazení	Obj.č.	Označení	Cena v Kč	
			s DPH 20%	bez DPH
Prostorové termostaty				
	300662	VRT 40 bez programu, plynulá nebo dvoubodová regulace, provozní napětí 24 V	1 008,-	840,-
	0020124469	calorMATIC 332 digitální s týdenním časovým programem pro 1 přímý topný okruh, podsvícený displej, program pro dovolenou, provozní napětí 24 V	3 180,-	2 650,-
	0020124476	calorMATIC 350 eBUS rozhraní, digitální s týdenním časovým programem pro 1 přímý topný okruh a přípravu teplé vody, podsvícený displej, program pro dovolenou	3 432,-	2 860,-
	0020108144	calorMATIC 370 eBUS rozhraní, digitální s týdenním časovým programem pro 1 přímý topný okruh a přípravu teplé vody a pro cirkulační čerpadlo (s VR 40), podsvícený displej, program pro dovolenou	3 792,-	3 160,-
	0020108151	calorMATIC 370 f eBUS rozhraní, digitální s týdenním časovým programem pro 1 přímý topný okruh a přípravu teplé vody a pro cirkulační čerpadlo (s VR 40), podsvícený displej, program pro dovolenou, bezdrátové připojení	6 600,-	5 500,-
	0020018254	calorMATIC 360 f eBUS rozhraní, časový program pro přípravu teplé vody a cirkulační čerpadlo, bezdrátové připojení, program pro dovolenou	5 880,-	4 900,-
Ekvitermní regulace				
	0020124489	calorMATIC 450 eBUS rozhraní, digitální s týdenním časovým programem pro 1 přímý topný okruh a přípravu teplé vody, podsvícený displej, program pro dovolenou, kabelové venkovní čidlo	5 160,-	4 300,-
	0020108130	calorMATIC 470 eBUS rozhraní, digitální s týdenním časovým programem pro 1 přímý topný okruh s možností rozšíření o 1 míchaný okruh pomocí VR 61 a přípravu teplé vody a pro cirkulační čerpadlo (s VR 40), podsvícený displej, program pro dovolenou, kabelové venkovní čidlo	5 640,-	4 700,-
	0020108137	calorMATIC 470 f eBUS rozhraní, digitální s týdenním časovým programem pro 1 přímý topný okruh s možností rozšíření o 1 míchaný okruh pomocí VR 61 a přípravu teplé vody a pro cirkulační čerpadlo (s VR 40), podsvícený displej, program pro dovolenou, bezdrátové připojení, bezdrátové venkovní čidlo	9 480,-	7 900,-
	0020092440	calorMATIC 630/3 modulární víceokruhový kaskádový regulátor, digitální s týdenním programem, 3 topné okruhy + ohřev teplé vody, možnost rozšíření na více kotlů a topných okruhů, venkovní čidlo	13 800,-	11 500,-
	0020129329	VR 61 směšovací modul pro calorMATIC 470 a 470 f pro druhý topný okruh se směšovacím ventilem	3 984,-	3 320,-
	306782	VR 60 k rozšíření o 2 topné okruhy pro calorMATIC 630/3 a auroMATIC 620/3	4 680,-	3 900,-
bez vyobrazení	0020129334	VR 68 solární modul pro calorMATIC 470 a 470 f (ovládání solárního čerpadla)	5 520,-	4 600,-
bez vyobrazení	0020129325	VR 81 dálkové ovládání pro VR 61 pro 2. topnou větev	2 040,-	1 700,-
	0020003986	VR 32 kaskádový modul pro calorMATIC 630/3	2 388,-	1 990,-
	0020017897	VR 34 připojovací modul k nadřazeným regulačním systémům s ovládacím rozhraním 0 - 10 V	4 680,-	3 900,-
	0020040080	VR 90 dálkové ovládání pro calorMATIC 630/3 a auroMATIC 620/3, digitální displej, týdenní program	4 560,-	3 800,-
	306787	VR 10 teplotní čidlo (příložné nebo ponorné) pro calorMATIC 630/3	624,-	520,-
	306790	VR 55 základová deska s krytem pro calorMATIC 630/3 a auroMATIC 620/3	372,-	310,-
	0020017744	VR 40 přídavný elektrický modul (2 ze 7 funkcí)	2 388,-	1 990,-

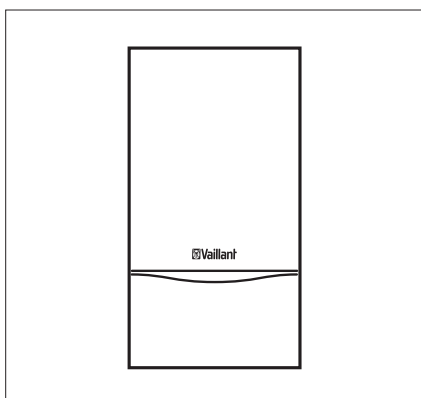

ecoTEC exclusiv

Novinka od 1.6.2012

Základní charakteristika

- velký modulační rozsah 1:8
- kondenzační nerezový výměník
- Automatický diagnostický systém
- CO senzor pro řízení spalování
- Aqua Condens System
- účinnost 109%
- odtah spalin obvodovou stěnou nebo střechou
- hodnota NO_x ve spalinách je < 60 mg/m³
- ke kotli je dodáváno přípojovací příslušenství

Systém odkouření pro kondenzační kotle ecoTEC exclusiv viz strana 24-26.

Obj. č.	Označení	Rozsah tepelného výkonu [kW]*	Cena v Kč	
			s DPH 20%	bez DPH
0010014529	VU 146/3-7 ecoTEC exclusiv	2,6 - 15,2	55 200,-	46 000,-
0010014530	VU 206/3-7 ecoTEC exclusiv	4,0 - 22,8	56 400,-	47 000,-
0010014531	VU 276/3-7 ecoTEC exclusiv	5,1 - 27,2	58 200,-	48 500,-

- součástí dodávky kotle je i instalační konzole vč. zásobníkového čidla (306710)

* při teplotním spadu 40/30 °C

Hydraulické příslušenství

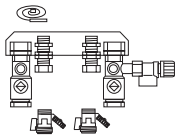













Vyobrazení	Obj. č.	Označení
	306710	Instalační konzole pro kotle ecoTEC exclusiv vč. zásobníkového čidla - standardně dodáváno s kotlem

Sestavy kotle a zásobníku pro přípravu teplé vody

Obj. č.	Kotel	Zásobníky pro přípravu teplé vody		Cena v Kč	
		VIH R 120	VIH R 150	s DPH 20%	bez DPH
0010014538	VU 146/4-7	●**		71 880,-	59 900,-
0010014539	VU 206/4-7	●**		73 800,-	61 500,-
0010014540	VU 276/4-7	●**		77 988,-	64 990,-
0010014541	VU 146/4-7		●**	75 000,-	62 500,-
0010014542	VU 206/4-7		●**	77 400,-	64 500,-
0010014543	VU 276/4-7		●**	81 588,-	67 990,-

●** Součástí sestav je instalační konzole (306710) a přípojovací sestava (0020140543).

Regulační technika pro kondenzační kotle ecoTEC exclusiv

Vyobrazení	Obj.č.	Označení	Cena v Kč	
			s DPH 20%	bez DPH
Prostorové termostaty				
	300662	VRT 40 bez programu, plynulá nebo dvoubodová regulace, provozní napětí 24 V	1 008,-	840,-
	0020124469	calorMATIC 332 digitální s týdenním časovým programem pro 1 přímý topný okruh, podsvícený displej, program pro dovolenou, provozní napětí 24 V	3 180,-	2 650,-
	0020124476	calorMATIC 350 eBUS rozhraní, digitální s týdenním časovým programem pro 1 přímý topný okruh a přípravu teplé vody, podsvícený displej, program pro dovolenou	3 432,-	2 860,-
	0020108144	calorMATIC 370 eBUS rozhraní, digitální s týdenním časovým programem pro 1 přímý topný okruh a přípravu teplé vody a pro cirkulační čerpadlo (s VR 40), podsvícený displej, program pro dovolenou	3 792,-	3 160,-
	0020108151	calorMATIC 370 f eBUS rozhraní, digitální s týdenním časovým programem pro 1 přímý topný okruh a přípravu teplé vody a pro cirkulační čerpadlo (s VR 40), podsvícený displej, program pro dovolenou, bezdrátové připojení	6 600,-	5 500,-
	0020018254	calorMATIC 360 f eBUS rozhraní, časový program pro přípravu teplé vody a cirkulační čerpadlo, bezdrátové připojení, program pro dovolenou	5 880,-	4 900,-
Ekvitermní regulace				
	0020124489	calorMATIC 450 eBUS rozhraní, digitální s týdenním časovým programem pro 1 přímý topný okruh a přípravu teplé vody, podsvícený displej, program pro dovolenou, kabelové venkovní čidlo	5 160,-	4 300,-
	0020108130	calorMATIC 470 eBUS rozhraní, digitální s týdenním časovým programem pro 1 přímý topný okruh s možností rozšíření o 1 míchaný okruh pomocí VR 61 a přípravu teplé vody a pro cirkulační čerpadlo (s VR 40), podsvícený displej, program pro dovolenou, kabelové venkovní čidlo	5 640,-	4 700,-
	0020108137	calorMATIC 470 f eBUS rozhraní, digitální s týdenním časovým programem pro 1 přímý topný okruh s možností rozšíření o 1 míchaný okruh pomocí VR 61 a přípravu teplé vody a pro cirkulační čerpadlo (s VR 40), podsvícený displej, program pro dovolenou, bezdrátové připojení, bezdrátové venkovní čidlo	9 480,-	7 900,-
	0020092440	calorMATIC 630/3 modulární víceokruhový kaskádový regulátor, digitální s týdenním programem, 3 topné okruhy + ohřev teplé vody, možnost rozšíření na více kotlů a topných okruhů, venkovní čidlo	13 800,-	11 500,-
	0020129329	VR 61 směšovací modul pro calorMATIC 470 a 470 f pro druhý topný okruh se směšovacím ventilem	3 984,-	3 320,-
	306782	VR 60 k rozšíření o 2 topné okruhy pro calorMATIC 630/3 a auroMATIC 620/3	4 680,-	3 900,-
bez vyobrazení	0020129334	VR 68 solární modul pro calorMATIC 470 a 470 f (ovládání solárního čerpadla)	5 520,-	4 600,-
bez vyobrazení	0020129325	VR 81 dálkové ovládání pro VR 61 pro 2. topnou větev	2 040,-	1 700,-
	0020003986	VR 32 kaskádový modul pro calorMATIC 630/3	2 388,-	1 990,-
	0020017897	VR 34 připojovací modul k nadřazeným regulačním systémům s ovládacím rozhraním 0 - 10 V	4 680,-	3 900,-
	0020040080	VR 90 dálkové ovládání pro calorMATIC 630/3 a auroMATIC 620/3, digitální displej, týdenní program	4 560,-	3 800,-
	306787	VR 10 teplotní čidlo (příložné nebo ponorné) pro calorMATIC 630/3	624,-	520,-
	306790	VR 55 základová deska s krytem pro calorMATIC 630/3 a auroMATIC 620/3	372,-	310,-
	0020017744	VR 40 přídavný elektrický modul (2 ze 7 funkcí)	2 388,-	1 990,-

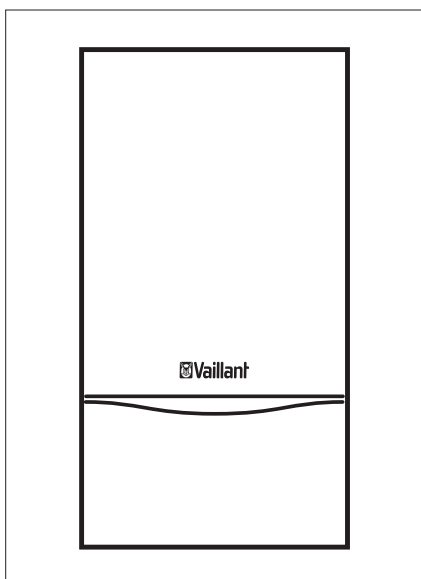

ecoTEC plus

Základní charakteristika

- kondenzační nerezový výměník
- Automatický diagnostický systém
- Aqua Condens System
- účinnost 109%
- odtah spalin obvodovou stěnou nebo střechou
- hodnota NO_x ve spalinách je < 60mg/m³
- součástí kotle je připojovací příslušenství

Systém odkouření pro kondenzační kotel VU 466/4-5 a VU 656/4-5 ecoTEC plus viz strana 25-28.

Obj. č.	Označení	Rozsah tepelného výkonu [kW]*	Cena v Kč	
			s DPH 20%	bez DPH
0010007060	VU 466/4-5 ecoTEC plus	13,3 - 47,7	79 440,-	66 200,-
0010007061	VU 656/4-5 ecoTEC plus	14,9 - 69,2	107 400,-	89 500,-



*při teplotním spádu 40/30 °C

Sestavy 2 kondenzačních kotlů s kaskádovou ekvitermní regulací





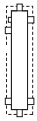









Obj. č.	Označení	Cena v Kč	
		s DPH 20%	bez DPH
0010007076	2x VU 466/4-5 ecoTEC plus + calorMATIC 630/3 + modul VR 32	143 400,-	119 500,-
0010007077	2x VU 656/4-5 ecoTEC plus + calorMATIC 630/3 + modul VR 32	218 400,-	182 000,-
0010007078	3x VU 656/4-5 ecoTEC plus + calorMATIC 630/3 + 2x modul VR 32 kotlů	327 360,-	272 800,-
0010007175	VU 466/4-5 ecoTEC plus + hydraulická výhybka WH 40 + calorMATIC 470	89 040,-	74 200,-
0010007176	VU 656/4-5 ecoTEC plus + hydraulická výhybka WH 40 + calorMATIC 470	117 000,-	97 500,-

Příslušenství pro kondenzační kotle 466/4-5 a 656/4-5 ecoTEC plus

Hydraulické výhybky

Vyobrazení	Obj.č.	Označení	Cena v Kč	
			s DPH 20%	bez DPH
bez vyobrazení	306720	Hydraulická výhybka WH 40 4 m ³ /h; Rp 1 ¼"; pro výkon 65kW)	7 080,-	5 900,-
	306721	Hydraulická výhybka WH 95 (s izolací; 8m ³ /h; Rp 2"; pro výkon 80kW)	13 920,-	11 600,-
	306726	Hydraulická výhybka WH 160 (s izolací; 12m ³ /h; Rp 2"; pro výkon 120-160kW)	20 640,-	17 200,-
	306725	Hydraulická výhybka WH 280 (s izolací; 21,5m ³ /h; Rp 2"; pro výkon 200-280kW)	41 160,-	34 300,-



Regulační technika pro kondenzační kotel VU 466/4-5 a VU 656/4-5 ecoTEC plus

Vyobrazení	Obj.č.	Označení	Cena v Kč	
			s DPH 20%	bez DPH
Prostorové termostaty				
	300662	VRT 40 bez programu, plynulá nebo dvoubodová regulace, provozní napětí 24 V	1 008,-	840,-
	0020124469	calorMATIC 332 digitální s týdenním časovým programem pro 1 přímý topný okruh, podsvícený displej, program pro dovolenou, provozní napětí 24 V	3 180,-	2 650,-
	0020124476	calorMATIC 350 eBUS rozhraní, digitální s týdenním časovým programem pro 1 přímý topný okruh a přípravu teplé vody, podsvícený displej, program pro dovolenou	3 432,-	2 860,-
	0020108144	calorMATIC 370 eBUS rozhraní, digitální s týdenním časovým programem pro 1 přímý topný okruh a přípravu teplé vody a pro cirkulační čerpadlo (s VR 40), podsvícený displej, program pro dovolenou	3 792,-	3 160,-
	0020108151	calorMATIC 370 f eBUS rozhraní, digitální s týdenním časovým programem pro 1 přímý topný okruh a přípravu teplé vody a pro cirkulační čerpadlo (s VR 40), podsvícený displej, program pro dovolenou, bezdrátové připojení	6 600,-	5 500,-
	0020018254	calorMATIC 360 f eBUS rozhraní, časový program pro přípravu teplé vody a cirkulační čerpadlo, bezdrátové připojení, program pro dovolenou	5 880,-	4 900,-
Ekvitermní regulace				
	0020124489	calorMATIC 450 eBUS rozhraní, digitální s týdenním časovým programem pro 1 přímý topný okruh a přípravu teplé vody, podsvícený displej, program pro dovolenou, kabelové venkovní čidlo	5 160,-	4 300,-
	0020108130	calorMATIC 470 eBUS rozhraní, digitální s týdenním časovým programem pro 1 přímý topný okruh s možností rozšíření o 1 míchaný okruh pomocí VR 61 a přípravu teplé vody a pro cirkulační čerpadlo (s VR 40), podsvícený displej, program pro dovolenou, kabelové venkovní čidlo	5 640,-	4 700,-
	0020108137	calorMATIC 470 f eBUS rozhraní, digitální s týdenním časovým programem pro 1 přímý topný okruh s možností rozšíření o 1 míchaný okruh pomocí VR 61 a přípravu teplé vody a pro cirkulační čerpadlo (s VR 40), podsvícený displej, program pro dovolenou, bezdrátové připojení, bezdrátové venkovní čidlo	9 480,-	7 900,-
	0020092440	calorMATIC 630/3 modulární víceokruhový kaskádový regulátor, digitální s týdenním programem, 3 topné okruhy + ohřev teplé vody, možnost rozšíření na více kotlů a topných okruhů, venkovní čidlo	13 800,-	11 500,-
	0020129329	VR 61 směšovací modul pro calorMATIC 470 a 470 f pro druhý topný okruh se směšovacím ventilem	3 984,-	3 320,-
	306782	VR 60 k rozšíření o 2 topné okruhy pro calorMATIC 630/3 a auroMATIC 620/3	4 680,-	3 900,-
bez vyobrazení	0020129334	VR 68 solární modul pro calorMATIC 470 a 470 f (ovládání solárního čerpadla)	5 520,-	4 600,-
bez vyobrazení	0020129325	VR 81 dálkové ovládání pro VR 61 pro 2. topnou větev	2 040,-	1 700,-
	0020003986	VR 32 kaskádový modul pro calorMATIC 630/3	2 388,-	1 990,-
	0020017897	VR 34 připojovací modul k nadřazeným regulačním systémům s ovládacím rozhraním 0 - 10 V	4 680,-	3 900,-
	0020040080	VR 90 dálkové ovládání pro calorMATIC 630/3 a auroMATIC 620/3, digitální displej, týdenní program	4 560,-	3 800,-
	306787	VR 10 teplotní čidlo (příložné nebo ponorné) pro calorMATIC 630/3	624,-	520,-
	306790	VR 55 základová deska s krytem pro calorMATIC 630/3 a auroMATIC 620/3	372,-	310,-
	0020017744	VR 40 přídavný elektrický modul (2 ze 7 funkcí)	2 388,-	1 990,-

2.1 Systém odkouření pro závěsné kotle turboTEC pro/plus, turboTEC exclusiv, aquaPLUS turbo

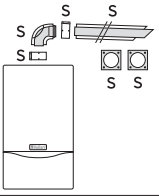
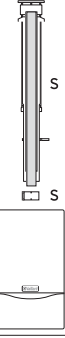
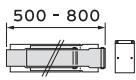
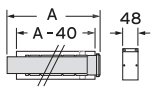
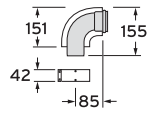
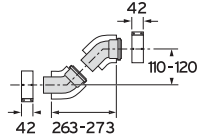
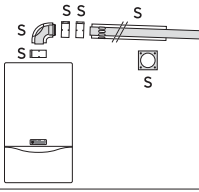
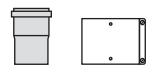
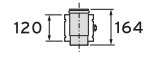
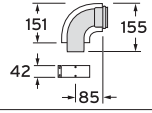

Možnosti délek odkouření viz str. 62

Systém odkouření Ø 60/100 mm

Vyobrazení	Obj. č.	Označení	Cena v Kč	
			s DPH 20%	bez DPH
	303845	Vodorovné odkouření 1,0m	2 628,-	2 190,-
bez vyobrazení	303806	Teleskopické vodorovné odkouření 0,65m	3 060,-	2 550,-
	303800	Svislé odkouření včetně střešního nástavce	3 060,-	2 550,-
	303804	Teleskopické prodloužení 0,5 - 0,8 m	2 148,-	1 790,-
	303801	Prodlužovací kus odkouření 0,5 m	1 104,-	920,-
	303802	Prodlužovací kus odkouření 1,0 m	1 464,-	1 220,-
	303803	Prodlužovací kus odkouření 2,0 m	3 180,-	2 650,-
	303808	Koleno 90°	936,-	780,-
	303809	Koleno 2x 45°	2 688,-	2 240,-
	303810	Připojení na komíny LAS	3 432,-	2 860,-
	303812	Adaptér Ø 63/96 mm (pro závěsné kotle Turbomax při použití nového odkouření)	444,-	370,-
	303813	Adaptér Ø 60/100 mm (pro Turbotop při použití starého odkouření)	1 344,-	1 120,-
	303816	Oddělovací prvek	876,-	730,-
	303836	Koleno 90° s revizním otvorem	1 668,-	1 390,-
	303837	Revizní díl 0,25m	1 176,-	980,-

Možnosti délek odkouření viz str. 62

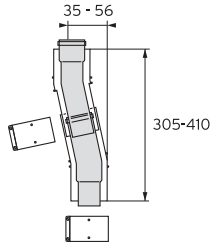
Systém odkouření Ø 60/100 mm (dokončení)

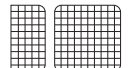
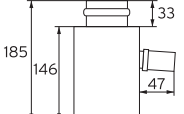



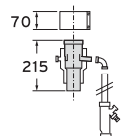
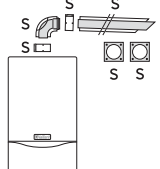
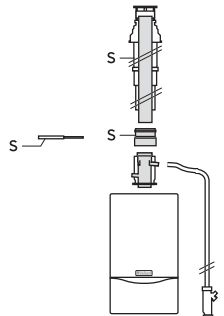
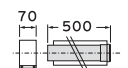
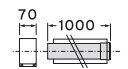
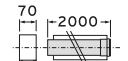

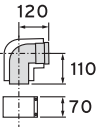
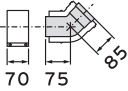
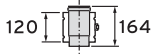
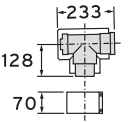

Vyobrazení	Obj. č.	Označení	Cena v Kč	
			s DPH 20 %	bez DPH
	303819	Teleskopický vyrovnávací prvek	2 388,-	1 990,-
	303821	Trubkový upeňovací třmen (5 ks)	1 344,-	1 120,-
	300712	Ochranná mřížka pro vodorovné odkouření	1 716,-	1 430,-
	303805	Odvaděč kondenzátu, Ø 60/100 mm včetně sifonu a hadice pro odvod kondenzátu	1 440,-	1 200,-

Systém odkouření Ø 80/125 mm

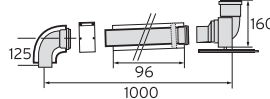
Vyobrazení	Obj. č.	Označení	Cena v Kč	
			s DPH 20 %	bez DPH
	0020045709	Spalinový adaptér s odvaděčem kondenzátu pro systém Ø 80/125 mm	4 044,-	3 370,-
	303609	Vodorovné odkouření 1m	4 920,-	4 100,-
	303600	Svislé odkouření včetně střešního nástavce	3 180,-	2 650,-
	303602	Prodlužovací kus odkouření 0,5m	1 596,-	1 330,-
	303603	Prodlužovací kus odkouření 1,0m	2 016,-	1 680,-
	303605	Prodlužovací kus odkouření 2,0m	3 432,-	2 860,-

Možnosti délek odkouření viz str. 62

System odkouření Ø 80/125 mm (dokončení)

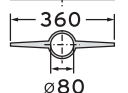



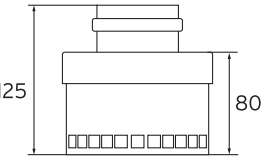
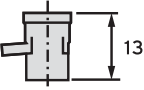

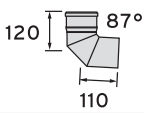

Vyobrazení	Obj. č.	Označení	Cena v Kč	
			s DPH 20%	bez DPH
	303610	Koleno 90°	1 716,-	1 430,-
	303611	Koleno 2x 45°	3 180,-	2 650,-
	303617	Oddělovací prvek	1 200,-	1 000,-
	303612	T-kus 90°	3 792,-	3 160,-
	303614	Revizní otvor 0,3m	1 836,-	1 530,-
	303618	Připojení na komín, šachtu	6 000,-	5 000,-
	300833	Prodlužovací trubka 0,5 m, Ø 80 mm, připojení na komín, šachtu, bíle lakované	720,-	600,-
	300817	Prodlužovací trubka 1,0 m, Ø 80 mm, připojení na komín, šachtu, bíle lakované	1 008,-	840,-
	300832	Prodlužovací trubka 2,0 m, Ø 80 mm, připojení na komín, šachtu, bíle lakované	1 596,-	1 330,-
	303616	Trubkový upevňovací třmen (5 ks)	1 128,-	940,-
	303963	Kryt komína, šachty	2 388,-	1 990,-
	009494	Držák odstupu (7 ks)	1 104,-	920,-

System odkouření Ø 80/80 mm

Vyobrazení	Obj. č.	Označení	Cena v Kč	
			s DPH 20%	bez DPH
	303815	Připojovací adaptér Ø 60/80 mm se sáním vzduchu z místnosti	1 716,-	1 430,-
	303091	Odvaděč kondenzátu Ø 80 mm	3 300,-	2 750,-

Možnosti délek odkouření viz str. 62

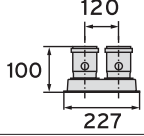
Systém odkouření Ø 80/80 mm (dokončení)

Vyobrazení	Obj. č.	Označení	Cena v Kč	
			s DPH 20 %	bez DPH
	300818	Koleno 90°, Ø 80 mm	732,-	610,-
	300834	Koleno 45°, Ø 80 mm	732,-	610,-
	303092	Revizní otvor, Ø 80 mm	2 448,-	2 040,-
	300833	Prodlužovací trubka 0,5 m, Ø 80 mm, (bíle lakované)	720,-	600,-
	300817	Prodlužovací trubka 1,0 m, Ø 80 mm, (bíle lakované)	1 008,-	840,-
	300832	Prodlužovací trubka 2,0 m, Ø 80 mm, (bíle lakované)	1 596,-	1 330,-
	303818	Připojovací paralelní adaptér, Ø 80/80 mm pro kotle pro/plus	1 596,-	1 330,-
	0020054640	Připojovací paralelní adaptér, Ø 80/80 mm pro kotle exclusiv	1 956,-	1 630,-
	300941	Ochrana proti větru	492,-	410,-

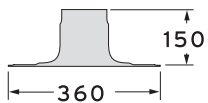
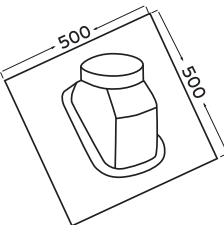

Střešní průchodky

Vyobrazení	Obj. č.	Označení	Cena v Kč	
			s DPH 20 %	bez DPH
	009056	Střešní průchodka pro vodorovnou střechu	1 104,-	920,-
	303980	Střešní průchodka pro šikmou střechu s olověným límcem (pro všechny typy krytin)	1 344,-	1 120,-

2.2 Systém odkouření pro kondenzační kotle ecoTEC plus/exclusiv, ecoCOMPACT a auroCOMPACT

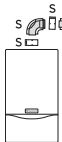
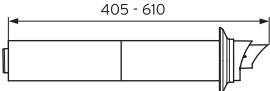
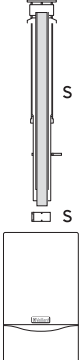
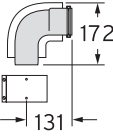
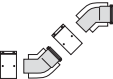
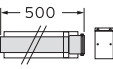
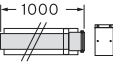
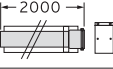
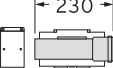

Možnosti délek odkouření viz str. 63

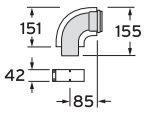
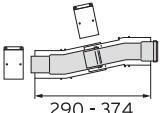
Systém odkouření Ø 60/100 mm

Vyobrazení	Obj. č.	Označení	Cena v Kč	
			s DPH 20%	bez DPH
	303933	Vodorovné odkouření 0,7 m, Ø 60/100 mm, PP	2 016,-	1 680,-
	303936	Teleskopické vodorovné odkouření 0,65 m, Ø 60/100 mm, PP	2 760,-	2 300,-
	0020060570	Svislé odkouření včetně střešního nástavce, Ø 60/100 mm, PP (černé provedení)	2 880,-	2 400,-
	0020060571	Svislé odkouření včetně střešního nástavce, Ø 60/100 mm, PP (červené provedení)	2 880,-	2 400,-
	303910	Koleno 87°, Ø 60/100 mm, PP	876,-	730,-
	303911	Koleno 2 x 45°, Ø 60/100 mm, PP	1 836,-	1 530,-
	303902	Prodlužovací kus odkouření 0,5 m, Ø 60/100 mm, PP	1 008,-	840,-
	303903	Prodlužovací kus odkouření 1,0 m, Ø 60/100 mm, PP	1 344,-	1 120,-
	303905	Prodlužovací kus odkouření 2,0 m, Ø 60/100 mm, PP	2 388,-	1 990,-
	303918	Revizní otvor, Ø 60/100 mm, PP	1 716,-	1 430,-
	303915	Oddělovací prvek, Ø 60/100 mm, PP	1 224,-	1 020,-
	303916	Koleno 87° s revizním otvorem, Ø 60/100 mm	1 668,-	1 390,-
	303919	Teleskopický vyrovnávací prvek, Ø 60/100 mm, PP	3 432,-	2 860,-
bez vyobrazení	303920	Připojení na komín, šachtu, Ø 60/100 mm, PP - koleno v komíně je redukováno Ø 60/80	3 792,-	3 160,-



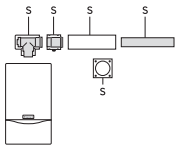
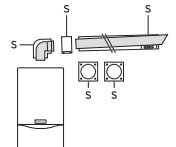
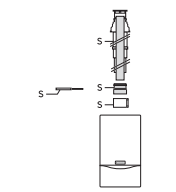
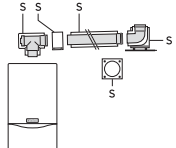

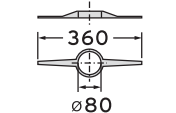
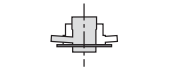
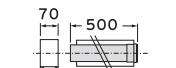
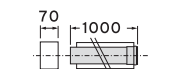
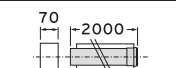
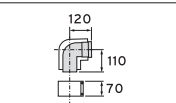
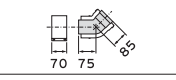
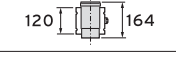
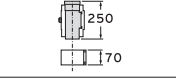
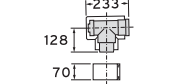







Možnosti délek odkouření viz str. 63

Systém odkouření \varnothing 80/125 mm

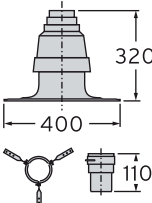
Vyobrazení	Obj. č.	Označení	Cena v Kč	
			s DPH 20%	bez DPH
	303208	Připojení na komíny LAS	6 480,-	5 400,-
	303209	Vodorovné odkouření 1m, \varnothing 80/125 mm	5 160,-	4 300,-
	303200	Svislé odkouření včetně střešního nástavce, \varnothing 80/125 mm	4 164,-	3 470,-
	303250	Připojení na komín, šachtu	7 680,-	6 400,-
	303963	Kryt komína, šachty	2 388,-	1 990,-
	009494	Držák odstupu (7 ks)	1 104,-	920,-
	303926	Spalinový adaptér pro systém \varnothing 80/125 mm, PP - možnost delších délek odkouření	504,-	420,-
	303202	Prodlužovací kus odkouření 0,5m, \varnothing 80/125 mm	1 200,-	1 000,-
	303203	Prodlužovací kus odkouření 1,0m, \varnothing 80/125 mm	1 716,-	1 430,-
	303205	Prodlužovací kus odkouření 2,0m, \varnothing 80/125 mm	3 180,-	2 650,-
	303210	Koleno 87°, \varnothing 80/125 mm	1 224,-	1 020,-
	303211	Koleno 2x 45°, \varnothing 80/125 mm	2 328,-	1 940,-
	303215	Oddělovací prvek	960,-	800,-
	303218	Revizní otvor, 0,25m, \varnothing 80/125 mm	1 836,-	1 530,-
	303217	T-kus 87°	3 792,-	3 160,-

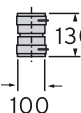
2.3 Systém odkouření pro kondenzační kotle ecoTEC plus/exclusiv

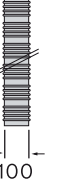
Systém odkouření \varnothing 80/80 mm (není certifikováno společně s kotlem)

Vyobrazení	Obj. č.	Označení	Cena v Kč	
			s DPH 20%	bez DPH
	303252	Prodlužovací kus odkouření 0,5 m, \varnothing 80 mm	348,-	290,-
	303253	Prodlužovací kus odkouření 1,0 m, \varnothing 80 mm	468,-	390,-
	303255	Prodlužovací kus odkouření 2,0 m, \varnothing 80 mm	876,-	730,-
	303938	Připojovací paralelní adaptér \varnothing 80/80 mm pro kotle ecoTEC plus do výkonu 46 kW	1 500,-	1 250,-
bez vyobrazení	0020015445	Doplňkový kryt k adaptéru 303938 \varnothing 80/80 mm pro kotel ecoTEC plus o výkonu 65 kW (objednat společně s adaptérem 303938)	2 016,-	1 680,-
	303256	Revizní otvor, 0,25 m, \varnothing 80 mm	816,-	680,-
	303259	Koleno 2x 45°, \varnothing 80 mm	480,-	400,-
	303510	Sada 1: základní prvky, \varnothing 80 mm, PP	6 480,-	5 400,-
	303511	Sada 2: revizní otvor, \varnothing 80 mm, PP	2 628,-	2 190,-
	303512	Sada 3: spojovací kus, \varnothing 80 mm, PP	2 268,-	1 890,-
	303513	Sada 4: montážní pomůcka	1 344,-	1 120,-
	303514	Sada 5: flexibilní hadice pro odvod spalin, 15 m, \varnothing 80 mm, PP	12 600,-	10 500,-
bez vyobrazení	303515	Spojovací prvek s hrdlem na flexibilní hadici, \varnothing 80 mm, PP	2 148,-	1 790,-
	303263	Koleno 87°, \varnothing 80 mm	372,-	310,-

Kaskádový systém odkouření kondenzačních kotlů Ø 130 mm - provedení plast

Vyobrazení	Obj. č.	Označení	Cena v Kč	
			s DPH 20%	bez DPH
	0020042761	Základní přípojovací sada pro 2 kotle (S1)	13 080,-	10 900,-
	0020042762	Základní přípojovací sada pro připojení na komín, šachtu (S2)	9 240,-	7 700,-
	0020060952	Rozšiřující řada pro 3. kotel (S3)	22 560,-	18 800,-
	0020060953	Rozšiřující řada pro 3. a 4. kotel (S3)	33 000,-	27 500,-

Kaskádový systém odkouření kondenzačních kotlů Ø 130 mm - provedení plast

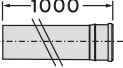
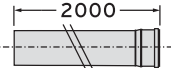
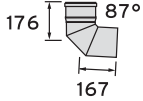
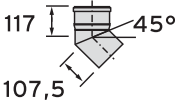
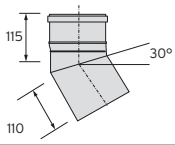
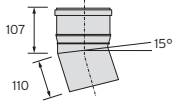
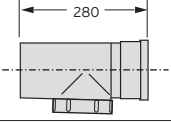
Vyobrazení	Obj. č.	Označení	Cena v Kč	
			s DPH 20%	bez DPH
	0020042769	Prodlužovací kus odkouření, 1,0 m, Ø 130 mm	1 836,-	1 530,-
	0020042770	Prodlužovací kus odkouření, 2,0 m, Ø 130 mm	3 672,-	3 060,-
	0020042765	Koleno 87°, Ø 130 mm	948,-	790,-
	0020042766	Koleno 45°, Ø 130 mm	1 596,-	1 330,-
	0020042767	Koleno 30°, Ø 130 mm, PP	4 680,-	3 900,-
	0020042768	Koleno 15°, Ø 130 mm, PP	3 732,-	3 110,-
bez vyobrazení	0020042763	Držák odstupu (7ks)	840,-	700,-
	0020042764	Revizní otvor Ø 130 mm, PP	3 732,-	3 110,-
bez vyobrazení	303960	Spalinová klapka Ø 80 pro kaskádový systém Ø 130	3 480,-	2 900,-

Poznámka:

Možnosti alternativního řešení kaskádového systému na dotaz u pracovníků technického oddělení firmy Vaillant.

3.1 Stacionární kotel kondenzační s vestavěným zásobníkem pro přípravu teplé vody

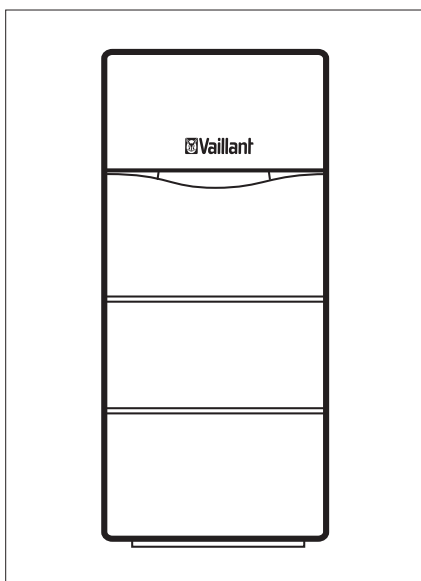

ecoCOMPACT

Základní charakteristika















- plynulá regulace výkonu
- automatický diagnostický systém
- Aqua Comfort System
- vestavěný zásobník, objem 100 l, vrstvené ukládání teplé vody
- hodnota NO_x ve spalinách je $< 60 \text{ mg/m}^3$
- shodné příslušenství s kondenzačními závěsnými kotli ecoTEC
- součástí kotle je přípojovací příslušenství

Systém odkouření pro kondenzační kotle ecoCOMPACT viz strana 24-26.

Obj. č.	Označení	Rozsah tepelného výkonu [kW]	Cena v Kč	
			s DPH 20%	bez DPH
0010005787	VSC 196/2-C 150 ecoCOMPACT	9,7 - 21,6	86 880,-	72 400,-
0010005788	VSC 246/2-C 170 ecoCOMPACT	12,2 - 27,0	89 040,-	74 200,-

* při teplotním spádu 40/30 °C

Regulační technika pro kondenzační kotle ecoCOMPACT

Vyobrazení	Obj.č.	Označení	Cena v Kč	
			s DPH 20%	bez DPH
Prostorové termostaty				
	300662	VRT 40 bez programu, plynulá nebo dvoubodová regulace, provozní napětí 24 V	1 008,-	840,-
	0020124469	calorMATIC 332 digitální s týdenním časovým programem pro 1 přímý topný okruh, podsvícený displej, program pro dovolenou, provozní napětí 24 V	3 180,-	2 650,-
	0020124476	calorMATIC 350 eBUS rozhraní, digitální s týdenním časovým programem pro 1 přímý topný okruh a přípravu teplé vody, podsvícený displej, program pro dovolenou	3 432,-	2 860,-
	0020108144	calorMATIC 370 eBUS rozhraní, digitální s týdenním časovým programem pro 1 přímý topný okruh a přípravu teplé vody a pro cirkulační čerpadlo (s VR 40), podsvícený displej, program pro dovolenou	3 792,-	3 160,-
	0020108151	calorMATIC 370 f eBUS rozhraní, digitální s týdenním časovým programem pro 1 přímý topný okruh a přípravu teplé vody a pro cirkulační čerpadlo (s VR 40), podsvícený displej, program pro dovolenou, bezdrátové připojení	6 600,-	5 500,-
	0020018254	calorMATIC 360 f eBUS rozhraní, časový program pro přípravu teplé vody a cirkulační čerpadlo, bezdrátové připojení, program pro dovolenou	5 880,-	4 900,-
Ekvitermní regulace				
	0020124489	calorMATIC 450 eBUS rozhraní, digitální s týdenním časovým programem pro 1 přímý topný okruh a přípravu teplé vody, podsvícený displej, program pro dovolenou, kabelové venkovní čidlo	5 160,-	4 300,-
	0020108130	calorMATIC 470 eBUS rozhraní, digitální s týdenním časovým programem pro 1 přímý topný okruh s možností rozšíření o 1 míchaný okruh pomocí VR 61 a přípravu teplé vody a pro cirkulační čerpadlo (s VR 40), podsvícený displej, program pro dovolenou, kabelové venkovní čidlo	5 640,-	4 700,-
	0020108137	calorMATIC 470 f eBUS rozhraní, digitální s týdenním časovým programem pro 1 přímý topný okruh s možností rozšíření o 1 míchaný okruh pomocí VR 61 a přípravu teplé vody a pro cirkulační čerpadlo (s VR 40), podsvícený displej, program pro dovolenou, bezdrátové připojení, bezdrátové venkovní čidlo	9 480,-	7 900,-
	0020092440	calorMATIC 630/3 modulární víceokruhový kaskádový regulátor, digitální s týdenním programem, 3 topné okruhy + ohřev teplé vody, možnost rozšíření na více kotlů a topných okruhů, venkovní čidlo	13 800,-	11 500,-
	0020129329	VR 61 směšovací modul pro calorMATIC 470 a 470 f pro druhý topný okruh se směšovacím ventilem	3 984,-	3 320,-
	306782	VR 60 k rozšíření o 2 topné okruhy pro calorMATIC 630/3 a auroMATIC 620/3	4 680,-	3 900,-
bez vyobrazení	0020129334	VR 68 solární modul pro calorMATIC 470 a 470 f (ovládání solárního čerpadla)	5 520,-	4 600,-
bez vyobrazení	0020129325	VR 81 dálkové ovládání pro VR 61 pro 2. topnou větev	2 040,-	1 700,-
	0020003986	VR 32 kaskádový modul pro calorMATIC 630/3	2 388,-	1 990,-
	0020017897	VR 34 připojovací modul k nadřazeným regulačním systémům s ovládacím rozhraním 0 - 10 V	4 680,-	3 900,-
	0020040080	VR 90 dálkové ovládání pro calorMATIC 630/3 a auroMATIC 620/3, digitální displej, týdenní program	4 560,-	3 800,-
	306787	VR 10 teplotní čidlo (příložné nebo ponorné) pro calorMATIC 630/3	624,-	520,-
	306790	VR 55 základová deska s krytem pro calorMATIC 630/3 a auroMATIC 620/3	372,-	310,-
	0020017744	VR 40 přídavný elektrický modul (2 ze 7 funkcí)	2 388,-	1 990,-

3.2 Stacionární kotel kondenzační s vestavěným zásobníkem pro přípravu TV s přípravou na solární ohřev TV

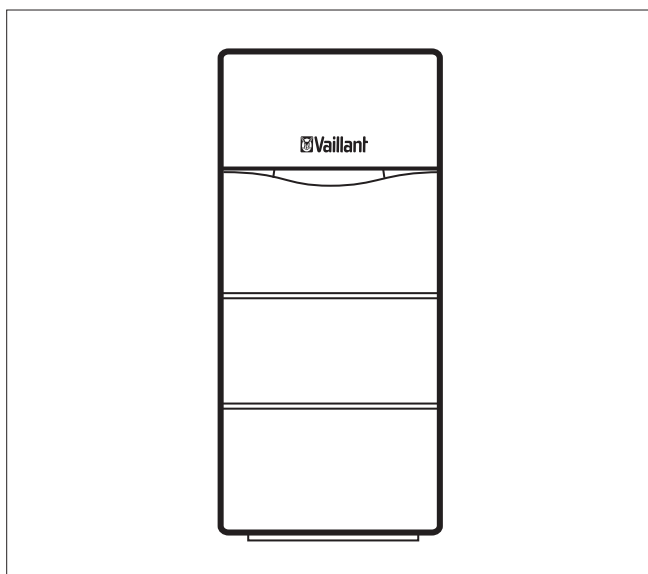

auroCOMPACT

Základní charakteristika

- plynulá regulace výkonu
- automatický diagnostický systém
- Aqua Comfort System
- vestavěný zásobník, objem 150 l, vrstvené ukládání teple vody + příprava na solární systém (čerpadlo, regulace, průtokoměr, termostatický a směšovací ventil)
- solární ohřev teplé vody
- hodnota NO_x ve spalínách je < 60 mg/m³
- součástí kotle je přípojovací příslušenství

Systém odkouření pro kondenzační kotel auroCOMPACT viz strana 24-26.

Sestava VSC S 196/2-C 200 T/P obsahuje :

- 1x VSC 196/2-C 200 (0010003883)
- 1x přípojovací příslušenství (0020040772)
- 1x solární panel auroTHERM VFK 145 V (0010004455)
- 1x montážní sada na šikmou střechu (0020059899) nebo na plochou střechu (0020059901)
- 1x hydraulické propojení krajní (0020059893)
- 1x dopojení solárního systému (0020040909)
- 1x solární čidlo (306788)

Volitelné prvky - úchyty pro :















- 1 šikmou střechu :**
 - 1x Sada držáků pro klasickou krytinu (0020055174) nebo
 - 1x Sada držáků pro rovnou krytinu (0020055184) nebo
 - 1x Sada držáků se závrtným šroubem pro vlnité desky (0020059897)
- 2 plochou střechu**
 - 2x A-konstrukce pro plochou střechu (0020055206)
 - 4x štěrková vana (á 2 ks) (0020059904)

Obj. č.	Označení	Rozsah tepelného výkonu [kW]	Cena v Kč	
			s DPH 20%	bez DPH
0010007174	VSC S 196/2-C 200 + přípojovací příslušenství	7,0-20,0	122 280,-	101 900,-
0010008983	Sestava VSC S 196/2-C 200 T		141 120,-	117 600,-
0010008984	Sestava VSC S 196/2-C 200 P		140 880,-	117 400,-
0020040909	Dopojení solárního systému pro kotel VSC S 196/2-C 200		3 672,-	3 060,-

Doporučené příslušenství

Vyobrazení	Obj.č.	Označení	Cena v Kč	
			s DPH 20%	bez DPH
	302097	Expanzní nádoba, objem 18 l	2 487,-	2 090,-
	0020055174	Sada držáků pro klasickou krytinu (4 ks)	2 880,-	2 400,-
	0020055184	Sada držáků pro rovnou krytinu (4 ks)	2 880,-	2 400,-
	0020059897	Sada držáků se závrtným šroubem pro vlnité desky (4ks). Montáž panelů vedle sebe	2 640,-	2 200,-
	302498	Nemrzoucí směs, 20 l (již v požadované koncentraci)	2 688,-	2 240,-
	302019	Odvzdušňovač s uzavíracím ventilem	504,-	420,-

Regulační technika pro kondenzační kotel auroCOMPACT

Vyobrazení	Obj.č.	Označení	Cena v Kč	
			s DPH 20%	bez DPH
Prostorové termostaty				
	300662	VRT 40 bez programu, plynulá nebo dvoubodová regulace, provozní napětí 24 V	1 008,-	840,-
	0020124469	calorMATIC 332 digitální s týdenním časovým programem pro 1 přímý topný okruh, podsvícený displej, program pro dovolenou, provozní napětí 24 V	3 180,-	2 650,-
	0020124476	calorMATIC 350 eBUS rozhraní, digitální s týdenním časovým programem pro 1 přímý topný okruh a přípravu teplé vody, podsvícený displej, program pro dovolenou	3 432,-	2 860,-
	0020108144	calorMATIC 370 eBUS rozhraní, digitální s týdenním časovým programem pro 1 přímý topný okruh a přípravu teplé vody a pro cirkulační čerpadlo (s VR 40), podsvícený displej, program pro dovolenou	3 792,-	3 160,-
	0020108151	calorMATIC 370 f eBUS rozhraní, digitální s týdenním časovým programem pro 1 přímý topný okruh a přípravu teplé vody a pro cirkulační čerpadlo (s VR 40), podsvícený displej, program pro dovolenou, bezdrátové připojení	6 600,-	5 500,-
	0020018254	calorMATIC 360 f eBUS rozhraní, časový program pro přípravu teplé vody a cirkulační čerpadlo, bezdrátové připojení, program pro dovolenou	5 880,-	4 900,-
Ekvitermní regulace				
	0020124489	calorMATIC 450 eBUS rozhraní, digitální s týdenním časovým programem pro 1 přímý topný okruh a přípravu teplé vody, podsvícený displej, program pro dovolenou, kabelové venkovní čidlo	5 160,-	4 300,-
	0020108130	calorMATIC 470 eBUS rozhraní, digitální s týdenním časovým programem pro 1 přímý topný okruh s možností rozšíření o 1 míchaný okruh pomocí VR 61 a přípravu teplé vody a pro cirkulační čerpadlo (s VR 40), podsvícený displej, program pro dovolenou, kabelové venkovní čidlo	5 640,-	4 700,-
	0020108137	calorMATIC 470 f eBUS rozhraní, digitální s týdenním časovým programem pro 1 přímý topný okruh s možností rozšíření o 1 míchaný okruh pomocí VR 61 a přípravu teplé vody a pro cirkulační čerpadlo (s VR 40), podsvícený displej, program pro dovolenou, bezdrátové připojení, bezdrátové venkovní čidlo	9 480,-	7 900,-
	0020092440	calorMATIC 630/3 modulární víceokruhový kaskádový regulátor, digitální s týdenním programem, 3 topné okruhy + ohřev teplé vody, možnost rozšíření na více kotlů a topných okruhů, venkovní čidlo	13 800,-	11 500,-
	0020129329	VR 61 směšovací modul pro calorMATIC 470 a 470 f pro druhý topný okruh se směšovacím ventilem	3 984,-	3 320,-
	306782	VR 60 k rozšíření o 2 topné okruhy pro calorMATIC 630/3 a auroMATIC 620/3	4 680,-	3 900,-
bez vyobrazení	0020129334	VR 68 solární modul pro calorMATIC 470 a 470 f (ovládání solárního čerpadla)	5 520,-	4 600,-
bez vyobrazení	0020129325	VR 81 dálkové ovládání pro VR 61 pro 2. topnou větev	2 040,-	1 700,-
	0020003986	VR 32 kaskádový modul pro calorMATIC 630/3	2 388,-	1 990,-
	0020017897	VR 34 připojovací modul k nadřazeným regulačním systémům s ovládacím rozhraním 0 - 10 V	4 680,-	3 900,-
	0020040080	VR 90 dálkové ovládání pro calorMATIC 630/3 a auroMATIC 620/3, digitální displej, týdenní program	4 560,-	3 800,-
	306787	VR 10 teplotní čidlo (příložné nebo ponorné) pro calorMATIC 630/3	624,-	520,-
	306790	VR 55 základová deska s krytem pro calorMATIC 630/3 a auroMATIC 620/3	372,-	310,-
	0020017744	VR 40 přídavný elektrický modul (2 ze 7 funkcí)	2 388,-	1 990,-

3.3 Stacionární litinové kotle jednostupňové do 50 kW

Stacionární litinové kotle jednostupňové do 50 kW

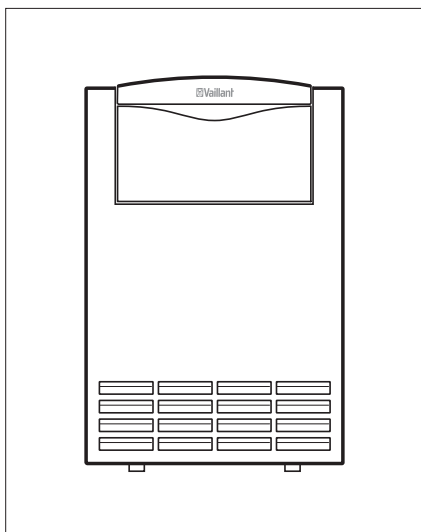

atmoVIT

Základní charakteristika

- jednostupňová plynová armatura
- Systém Pro E
- Automatický diagnostický systém

Obj. č.	Označení	Rozsah tepelného výkonu [kW]	Cena v Kč	
			s DPH 20%	bez DPH
309227	VK 254/1-5 atmoVIT	25,0	36 360,-	30 300,-
309228	VK 324/1-5 atmoVIT	31,5	39 960,-	33 300,-
309229	VK 414/1-5 atmoVIT	41,0	42 360,-	35 300,-
309230	VK 484/1-5 atmoVIT	48,9	45 720,-	38 100,-

3.4 Stacionární litinové kotle dvoustupňové do 50 kW

Stacionární litinové kotle dvoustupňové do 50 kW

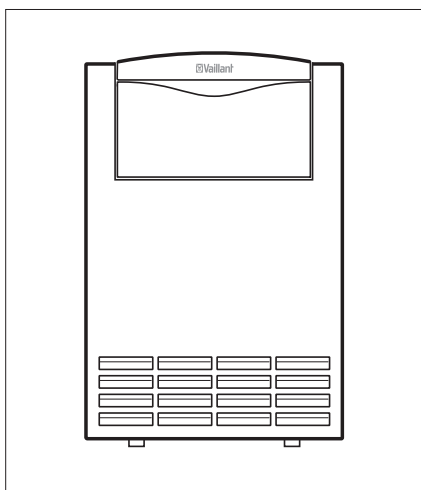











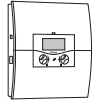

atmoVIT exclusiv

Základní charakteristika

- dvoustupňová plynová armatura
- Systém Pro E
- nízký obsah škodlivin < 60 mg/m³
- Automatický diagnostický systém
- součástí kotle je spalinová klapka

Obj. č.	Označení	Rozsah tepelného výkonu [kW]	Cena v Kč	
			s DPH 20%	bez DPH
309214	VK 264/8-E atmoVIT exclusiv	26,6	62 880,-	52 400,-
309215	VK 314/8-E atmoVIT exclusiv	31,7	69 840,-	58 200,-
309216	VK 364/8-E atmoVIT exclusiv	37,0	75 000,-	62 500,-
309217	VK 424/8-E atmoVIT exclusiv	42,4	79 800,-	66 500,-
309218	VK 474/8-E atmoVIT exclusiv	47,7	83 640,-	69 700,-

Regulační technika pro kotle atmoVIT a atmoVIT exclusiv

Vyobrazení	Obj.č.	Označení	Cena v Kč	
			s DPH 20%	bez DPH
Prostorové termostaty				
	300662	VRT 40 bez programu, plynulá nebo dvoubodová regulace, provozní napětí 24 V	1 008,-	840,-
	0020124469	calorMATIC 332 digitální s týdenním časovým programem pro 1 přímý topný okruh, podsvícený displej, program pro dovolenou, provozní napětí 24 V	3 180,-	2 650,-
	0020018252	calorMATIC 340 f - digitální s týdenním programem - bezdrátové připojení - plynulá nebo dvoubodová regulace - časový program pro přípravu teplé vody - provozní napětí 24 V - program pro dovolenou	5 520,-	4 600,-
	300638	VRT 390 - digitální s týdenním programem - plynulá nebo dvoubodová regulace - časový program pro přípravu teplé vody - provozní napětí 24 V - program pro dovolenou	3 792,-	3 160,-
Ekvitermní regulace				
	300649	VRC 410 s - digitální s týdenním programem - 1 topný okruh - radiátorové nebo podlahové topení - program pro dovolenou - časový program pro přípravu teplé vody - venkovní čidlo	7 080,-	5 900,-
	0020092440	calorMATIC 630/3 modulární víceokruhový kaskádový regulátor, digitální s týdenním programem, 3 topné okruhy + ohřev teplé vody, možnost rozšíření na více kotlů a topných okruhů, venkovní čidlo	13 800,-	11 500,-
	306782	VR 60 k rozšíření o 2 topné okruhy pro calorMATIC 630/3 a auroMATIC 620/3	4 680,-	3 900,-
	0020003985	VR 30 kaskádový modul pro calorMATIC 630/3 a auroMATIC 620/3	2 628,-	2 190,-
	0020040080	VR 90 dálkové ovládání pro calorMATIC 630/3 a auroMATIC 620/3, digitální displej, týdenní program	4 560,-	3 800,-
	306787	VR 10 teplotní čidlo (příložné nebo ponorné) pro calorMATIC 630/3	624,-	520,-
	306790	VR 55 základová deska s krytem pro calorMATIC 630/3 a auroMATIC 620/3	372,-	310,-
	306246	Přídavný elektrický modul (1 z 5 funkcí)	1 896,-	1 580,-
	306248	Přídavný elektrický modul (6 z 6 funkcí)	4 164,-	3 470,-

3.5 Stacionární litinové kotle dvoustupňové nad 50 kW

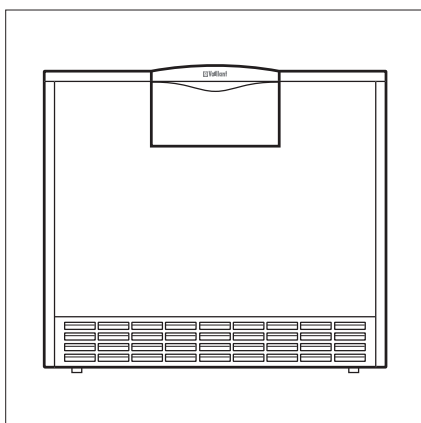

atmoCRAFT

Základní charakteristika

- dvoustupňová plynová armatura
- Systém Pro E
- součástí přerušovače tahu je spalinová klapka
- hodnota NO_x ve spalinách je $< 60 \text{ mg/m}^3$
- kotle nad 100 kW jsou dodávány v rozloženém stavu

Obj. č.	Označení	Rozsah tepelného výkonu [kW]	Cena v Kč	
			s DPH 20%	bez DPH
301928	VK 654/9 atmoCRAFT	65,0	103 320,-	86 100,-
301929	VK 754/9 atmoCRAFT	75,0	109 680,-	91 400,-
301930	VK 854/9 atmoCRAFT	85,0	115 800,-	96 500,-
301923	VK 1054/9 atmoCRAFT	105,0	127 800,-	106 500,-
301924	VK 1154/9 atmoCRAFT	115,0	134 160,-	111 800,-
301925	VK 1304/9 atmoCRAFT	130,0	155 520,-	129 600,-
301926	VK 1504/9 atmoCRAFT	150,0	175 320,-	146 100,-
301927	VK 1657/9 atmoCRAFT	165,0	204 120,-	170 100,-

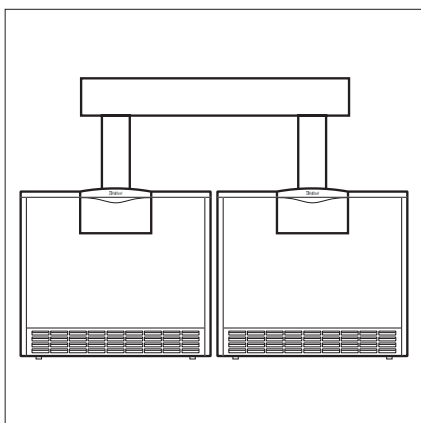













VKM

Základní charakteristika

- složený ze dvou kotlů atmoCRAFT a příslušného sběrače spalin

Obj. č.	Označení	Cena v Kč	
		s DPH 20%	bez DPH
304916	Sběrač spalin I. pro VKM 1304/9	12 600,-	10 500,-
304917	Sběrač spalin II. pro VKM 1504/9, 1704/9	12 600,-	10 500,-
304918	Sběrač spalin III. pro VKM 2104/9, 2304/9	12 600,-	10 500,-
304919	Sběrač spalin IV. pro VKM 2604/9, 3004/9	12 600,-	10 500,-
304920	Sběrač spalin V. pro VKM 3304/9	12 600,-	10 500,-

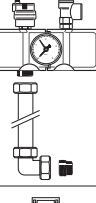
Regulační technika pro kotle atmoCRAFT

Vyobrazení	Obj.č.	Označení	Cena v Kč	
			s DPH 20%	bez DPH
Ekvitermní regulace				
	300649	VRC 410 s - digitální s týdenním programem - 1 topný okruh - radiátorové nebo podlahové topení - program pro dovolenou - časový program pro přípravu teplé vody - venkovní čidlo	7 080,-	5 900,-
	0020124469	calorMATIC 332 digitální s týdenním časovým programem pro 1 přímý topný okruh, podsvícený displej, program pro dovolenou, provozní napětí 24 V	3 180,-	2 650,-
	0020092440	calorMATIC 630/3 modulární víceokruhový kaskádový regulátor, digitální s týdenním programem, 3 topné okruhy + ohřev teplé vody, možnost rozšíření na více kotlů a topných okruhů, venkovní čidlo	13 800,-	11 500,-
	306782	VR 60 k rozšíření o 2 topné okruhy pro calorMATIC 630/3 a auroMATIC 620/3	4 680,-	3 900,-
	0020003985	VR 30 kaskádový modul pro calorMATIC 630/3 a auroMATIC 620/3	2 628,-	2 190,-
	0020040080	VR 90 dálkové ovládání pro calorMATIC 630/3 a auroMATIC 620/3, digitální displej, týdenní program	4 560,-	3 800,-
	306787	VR 10 teplotní čidlo (příložné nebo ponorné) pro calorMATIC 630/3	624,-	520,-
	306790	VR 55 základová deska s krytem pro calorMATIC 630/3 a auroMATIC 620/3	372,-	310,-
	306246	Přídavný elektrický modul (1 z 5 funkcí)	1 896,-	1 580,-
	306248	Přídavný elektrický modul (6 z 6 funkcí)	4 164,-	3 470,-
Příslušenství pro kotle atmoCRAFT				
	307591	Pojistná připojovací skupina pro kotle VK atmoVIT a atmoCRAFT	3 180,-	2 650,-
	301791	Spalinový senzor pro atmoCRAFT	564,-	470,-

3.6 Stacionární kondenzační kotle nad 50 kW

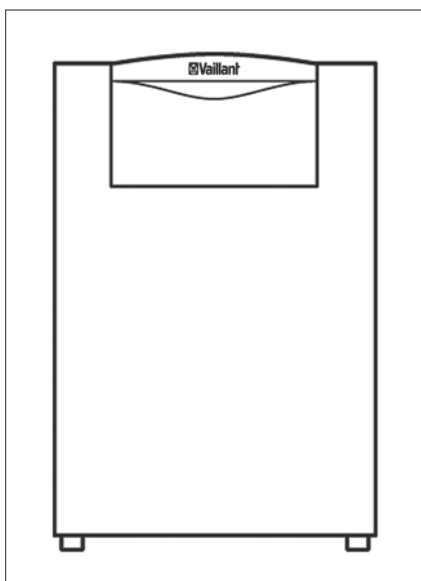

Základní charakteristika





ecoCRAFT

- plynový kondenzační kotel s plynulou modulací
- modulace od 17 % do 100 % jmenovitého výkonu
- vysoká účinnost 110 %
- malé množství škodlivin NOx < 60 mg/kWh
- Systém Pro E
- kompaktní rozměry

Obj. č.	Označení	Rozsah tepelného výkonu [kW] *	Cena v Kč	
			s DPH 20%	bez DPH
0010014130	ecoCRAFT exclusiv VKK806/3-E	14,0 - 80,0	168 000,-	140 000,-
0010014131	ecoCRAFT exclusiv VKK1206/3-E	22,0 - 115,9	218 400,-	182 000,-
0010014132	ecoCRAFT exclusiv VKK1606/3-E	27,0 - 160,0	265 200,-	221 000,-
0010014133	ecoCRAFT exclusiv VKK2006/3-E	44,0 - 200,0	306 000,-	255 000,-
0010014134	ecoCRAFT exclusiv VKK2406/3-E	48,0 - 240,0	349 200,-	291 000,-
0010014135	ecoCRAFT exclusiv VKK2806/3-E	52,0 - 280,0	387 600,-	323 000,-

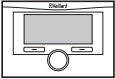
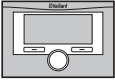
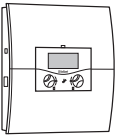

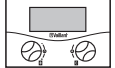
* Při teplotním spádu 40/30°C

Regulační technika pro kotle ecoCRAFT

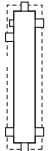
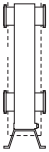
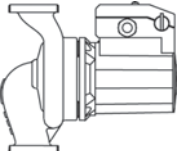
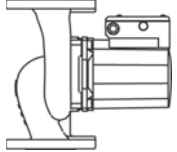
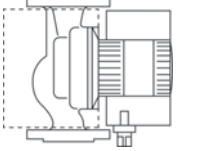
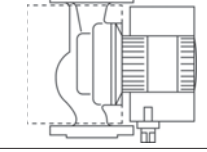
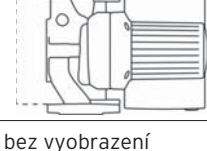

Vyobrazení	Obj.č.	Označení	Cena v Kč	
			s DPH 20 %	bez DPH
Ekvitermní regulace				
	0020124489	calorMATIC 450 eBUS rozhraní, digitální s týdenním časovým programem pro 1 přímý topný okruh a přípravu teplé vody, podsvícený displej, program pro dovolenou, kabelové venkovní čidlo	5 160,-	4 300,-
	0020108130	calorMATIC 470 eBUS rozhraní, digitální s týdenním časovým programem pro 1 přímý topný okruh s možností rozšíření o 1 míchaný okruh pomocí VR 61 a přípravu teplé vody a pro cirkulační čerpadlo (s VR 40), podsvícený displej, program pro dovolenou, kabelové venkovní čidlo	5 640,-	4 700,-
	0020108137	calorMATIC 470 f eBUS rozhraní, digitální s týdenním časovým programem pro 1 přímý topný okruh s možností rozšíření o 1 míchaný okruh pomocí VR 61 a přípravu teplé vody a pro cirkulační čerpadlo (s VR 40), podsvícený displej, program pro dovolenou, bezdrátové připojení, bezdrátové venkovní čidlo	9 480,-	7 900,-
	0020092440	calorMATIC 630/3 modulární víceokruhový kaskádový regulátor, digitální s týdenním programem, 3 topné okruhy + ohřev teplé vody, možnost rozšíření na více kotlů a topných okruhů, venkovní čidlo	13 800,-	11 500,-
	306782	VR 60 k rozšíření o 2 topné okruhy pro calorMATIC 630/3 a auroMATIC 620/3	4 680,-	3 900,-
	0020003986	VR 32 kaskádový modul pro calorMATIC 630/3	2 388,-	1 990,-
	0020017897	VR 34 připojovací modul k nadřazeným regulačním systémům s ovládacím rozhraním 0 - 10 V	4 680,-	3 900,-
	0020040080	VR 90 dálkové ovládání pro calorMATIC 630/3 a auroMATIC 620/3, digitální displej, týdenní program	4 560,-	3 800,-
	306787	VR 10 teplotní čidlo (příložné nebo ponorné) pro calorMATIC 630/3	624,-	520,-
	306790	VR 55 základová deska s krytem pro calorMATIC 630/3 a auroMATIC 620/3	372,-	310,-

3.7 Příslušenství

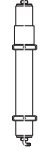
Příslušenství pro kotle ecoCRAFT

Vyobrazení	Obj.č.	Označení	Cena v Kč	
			s DPH 20%	bez DPH
	306721	Hydraulická výhybka WH 95 (s izolací; 8m ³ /h; Rp 2"; pro výkon 80kW)	13 920,-	11 600,-
	306726	Hydraulická výhybka WH 160 (s izolací; 12m ³ /h; Rp 2"; pro výkon 120-160kW)	20 640,-	17 200,-
	306725	Hydraulická výhybka WH 280 (s izolací; 21,5m ³ /h; Rp 2"; pro výkon 200-280kW)	41 160,-	34 300,-
	309442	Oběhové čerpadlo pro 80-160 kW (třístupňové)	8 640,-	7 200,-
	309443	Oběhové čerpadlo pro 200-240 kW (třístupňové)	15 720,-	13 100,-
	0020016930	Oběhové čerpadlo pro 280 kW (třístupňové)	16 920,-	14 100,-
	0020022253	Oběhové čerpadlo s plynule regulovatelnými otáčkami pro výkon 80 kW a 160 kW	47 400,-	39 500,-
	0020022254	Oběhové čerpadlo s plynule regulovatelnými otáčkami pro výkon 200-240 kW	49 200,-	41 000,-
	0020022255	Oběhové čerpadlo s plynule regulovatelnými otáčkami pro výkon 280 kW	76 560,-	63 800,-
bez vyobrazení	009730	Neutralizační jednotka (plastový kontejner s neutralizačním granulátem) do výkonu 350 kW	15 960,-	13 300,-
bez vyobrazení	009741	Náhradní granulát, 5 kg	6 360,-	5 300,-
	301374	Neutralizační jednotka s přečerpávacím čerpadlem kondenzátu	27 840,-	23 200,-
	301363	Změkčovací patrona pro úpravu vody	22 440,-	18 700,-
bez vyobrazení	301364	Náhradní granulát pro změkčovací patronu	6 240,-	5 200,-

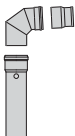
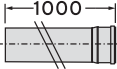
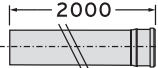
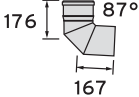
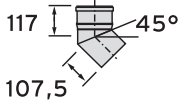
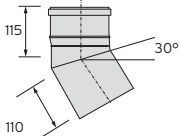
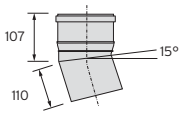
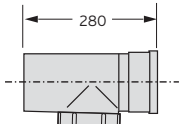
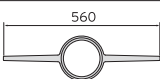
Příslušenství pro kotle ecoCRAFT (dokončení)

Vyobrazení	Obj.č.	Označení	Cena v Kč	
			s DPH 20%	bez DPH
	0020060589	Připojovací spalinový adaptér - redukce \varnothing 150/130, s odvaděčem kondenzátu a kolenem 87°	7 080,-	5 900,-
	0020042769	Prodlužovací kus odkouření, 1,0 m, \varnothing 130 mm	1 836,-	1 530,-
	0020042770	Prodlužovací kus odkouření, 2,0 m, \varnothing 130 mm	3 672,-	3 060,-
	0020042765	Koleno 87°, \varnothing 130 mm	948,-	790,-
	0020042766	Koleno 45°, \varnothing 130 mm	1 596,-	1 330,-
	0020042767	Koleno 30°, \varnothing 130 mm, PP	4 680,-	3 900,-
	0020042768	Koleno 15°, \varnothing 130 mm, PP	3 732,-	3 110,-
	0020042764	Revizní otvor \varnothing 130 mm, PP	3 732,-	3 110,-
	0020042763	Držák odstupu (7ks)	840,-	700,-
	0020060591	Základní sada přívodu vzduchu DN 130 (větrací mřížka a kryt na zed')	1 188,-	990,-

4.1 Přímotopné zásobníkové ohřívače

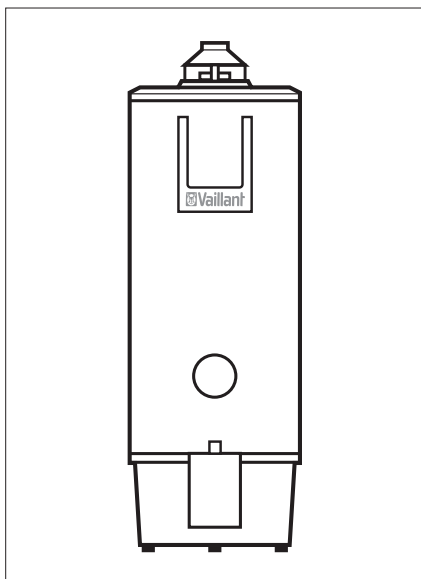

atmoSTOR VGH Klasik

Základní charakteristika

- smaltovaný povrch
- ochranná hořčíková anoda
- piezoelektrický zapalovač
- bílá barva

Vyobrazení	Obj.č.	Označení	Cena v Kč	
			s DPH 20 %	bez DPH
305901	atmoSTOR VGH 130/6 ZE R1 Klasik	130	20 040,-	16 700,-
305902	atmoSTOR VGH 160/6 ZE R1 Klasik	160	21 840,-	18 200,-
305903	atmoSTOR VGH 190/6 ZE R1 Klasik	190	22 320,-	18 600,-

4.2 Nepřímotopné zásobníkové ohřívače závěsné

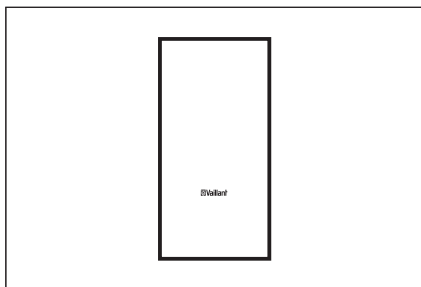

VIH CK 70

Základní charakteristika

- pro závěsné kotle
- shodný design se závěsným kotlem
- vnitřní smaltový povrch
- hořčíková anoda

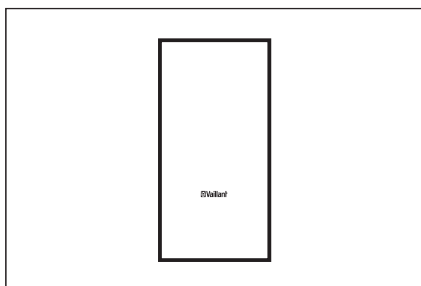

uniSTOR VIH CB 75

Základní charakteristika

- pro závěsné kondenzační kotle ecoTEC plus
- shodný design
- vnitřní smaltový povrch
- hořčíková anoda

4.3 Nepřímotopné zásobníkové ohřívače stacionární

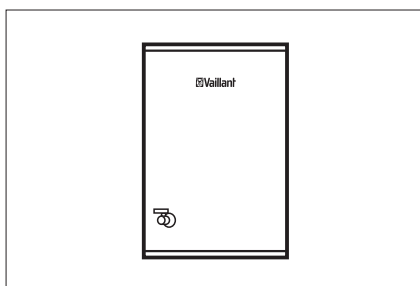

uniSTOR VIH R 120 až 200

Základní charakteristika

- pro závěsné a stacionární kotle
- válcový tvar
- vnitřní smaltovaný povrch
- hořčíková anoda

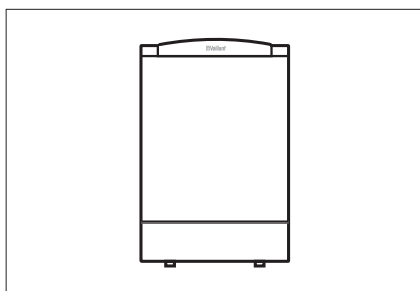

uniSTOR VIH Q 120 a 150

Základní charakteristika

- pro závěsné a stacionární kotle
- v designu kotlů Vaillant
- vnitřní smaltovaný povrch
- hořčíková anoda s kontrolkou provozního stavu (LED dioda)

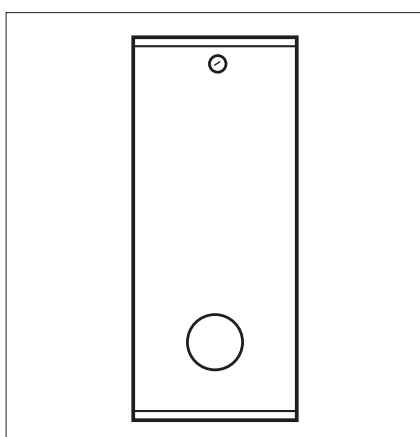

uniSTOR VIH R 300 až 500

Základní charakteristika

- pro stacionární kotle atmoCRAFT
- válcový tvar
- vnitřní smaltovaný povrch
- hořčíková anoda





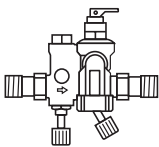
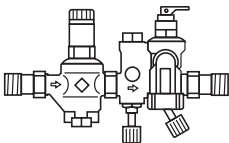

Obj. č.	Označení	Objem [l]	Cena v Kč	
			s DPH 20%	bez DPH
305817	uniSTOR VIH CK 70	63	22 320,-	18 600,-
0010002675	uniSTOR VIH CB 75	68	22 320,-	18 600,-
305867	uniSTOR VIH R 120/5	115	17 760,-	14 800,-
305868	uniSTOR VIH R 150/5	150	23 520,-	19 600,-
305869	uniSTOR VIH R 200/5	200	27 360,-	22 800,-
305889	uniSTOR VIH Q 120/2	115	22 680,-	18 900,-
305890	uniSTOR VIH Q 150/2	150	25 440,-	21 200,-
0010003077	uniSTOR VIH R 300	300	40 200,-	33 500,-
0010003078	uniSTOR VIH R 400	400	49 680,-	41 400,-
0010003079	uniSTOR VIH R 500	500	58 680,-	48 900,-

Příslušenství pro přímotopné zásobníky

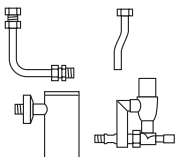
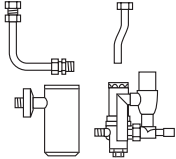
Vyobrazení	Obj.č.	Označení	Cena v Kč	
			s DPH 20%	bez DPH
bez vyobrazení	000675	Spalinový senzor pro atmoSTOR VGH Klasik	1 464,-	1 220,-
	000660	Připojovací skupina bez regulace tlaku vody pro atmoSTOR VGH Klasik	948,-	790,-
	000661	Připojovací skupina s regulací tlaku vody pro atmoSTOR VGH Klasik	3 552,-	2 960,-

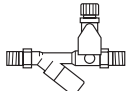
4.4 Příslušenství

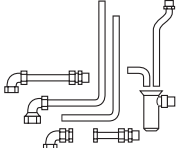
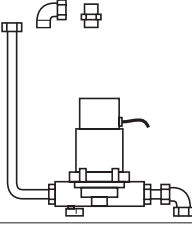
Příslušenství pro nepřímotopné zásobníky

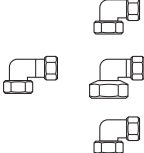
Vyobrazení	Obj.č.	Označení	Cena v Kč	
			s DPH 20%	bez DPH
	000445	Připojovací skupina bez regulace tlaku vody pro VIH CK 70	3 120,-	2 600,-
	000446	Připojovací skupina s regulací tlaku vody pro VIH CK 70	5 400,-	4 500,-
	009123	Hydraulické propojení pro VU + VIH CK 70	1 344,-	1 120,-
bez vyobrazení	0020023158	Hydraulické propojení pro VU ecoTEC plus + VIH CB 75	2 388,-	1 990,-
bez vyobrazení	0020021856	Distanční rám pro VU ecoTEC plus + VIH CB 75	2 328,-	1 940,-
bez vyobrazení	009462	Třícestný přepínací ventil R 1	3 000,-	2 500,-
	0020060434	Připojovací skupina bez regulace tlaku vody pro VIH R 120-200, VIH Q 120-150	1 896,-	1 580,-
	305827	Připojovací skupina bez regulace tlaku vody pro VIH 300 - 500	3 000,-	2 500,-
	0020140543	Hydraulické a elektrické propojení pro kotle VU plus/exclusiv, VU ecoTEC plus/exclusiv včetně připojovací skupiny bez regulace tlaku vody pro VIH R/Q	5 400,-	4 500,-
	305957	Cirkulační čerpadlo s připojovacím příslušenstvím pro zásobníky uniSTOR	6 360,-	5 300,-
	306257	Zásobníkové čidlo pro kombinaci zásobníku VIH + kotle VU a VK	492,-	410,-
bez vyobrazení	306264	Připojovací šroubení pro zásobník VIH se zásobníkovým čidlem	1 128,-	940,-
	305967	Připojovací sada pro VIH R 120-200, VIH Q 120-200	2 448,-	2 040,-

5.1 Průtokové ohřívače

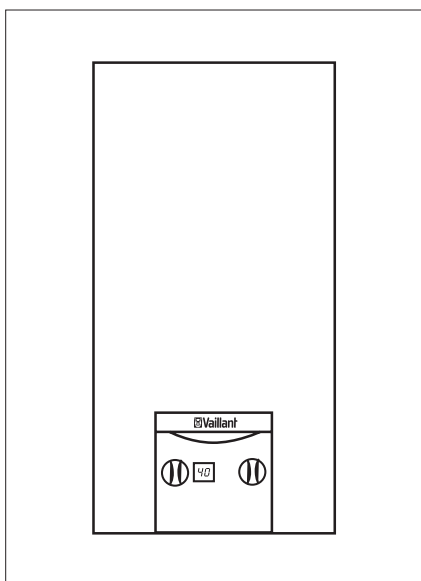

atmoMAG mini 11-0 XZ , atmoMAG 14-0 XZ

Základní charakteristika

- odvod spalin do komína
- zapalovací plamínek
- spalinový senzor
- konstantní teplota teplé vody
- plynulá regulace výkonu





Obj. č.	Označení	Objem (l)	Cena v Kč	
			s DPH 20%	bez DPH
311290	atmoMAG mini 11-0 XZ	11	8 880,-	7 400,-
311390	atmoMAG 14-0 XZ	14	11 280,-	9 400,-

5.2 Příslušenství

Příslušenství pro průtokové ohřívače

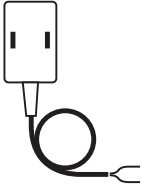
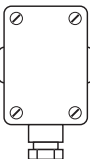
Vyobrazení	Obj.č.	Označení	Cena v Kč	
			s DPH 20%	bez DPH
	304818	Připojení teplé a studené vody pod omítku	504,-	420,-
	304819	Připojení teplé a studené vody nad omítku	492,-	410,-
	000376	Odkapávací nádobka pojistného ventilu	240,-	200,-

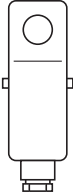
6.1 Příslušenství



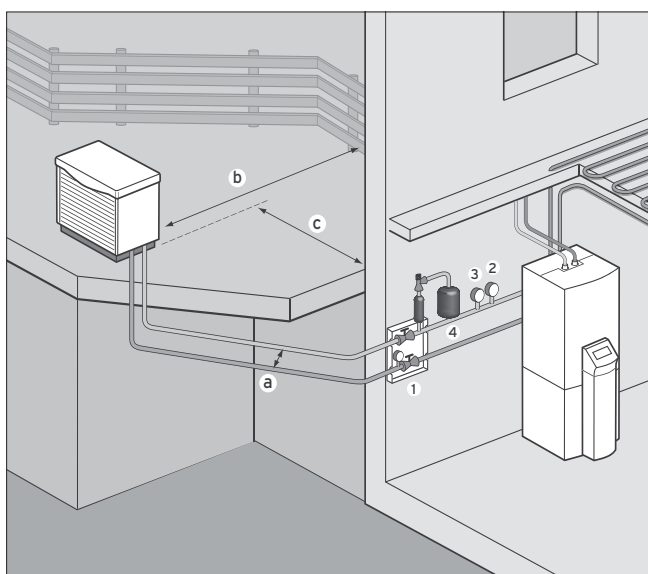

Vyobrazení	Obj.č.	Označení	Cena v Kč	
			s DPH 20%	bez DPH
	300870	VRM 300870, servopohon pro VRM 3, 4	6 540,-	5 450,-
	000692	VRC 692, čidlo výstupní vody z kotle	1 440,-	1 200,-
	000693	VRC 693, venkovní čidlo	936,-	780,-
	009535	VRC 9535, venkovní čidlo s DCF časovým přijímačem	1 140,-	950,-
	009642	VRC 9642, příložný pojistný termostat	2 340,-	1 950,-
	009232	VRM 3 - 1/2" třícestný ventil	3 720,-	3 100,-
	009233	VRM 3 - 3/4" třícestný ventil	3 960,-	3 300,-
	009234	VRM 3 - 1" třícestný ventil	4 200,-	3 500,-

7.1 Tepelné čerpadlo geoTHERM VWL S vzduch/voda



geoTHERM VWL S 6 - 17 kW

- odolná a lehká venkovní jednotka s velmi tichým provozem
- ekvitermní regulátor energetické bilance se zobrazením ekologicky získávané energie
- řízená vysoce účinná oběhová čerpadla topení a nemrznoucí směsi
- ventilátor EC s modulací ve venkovní jednotce
- elektricky ovládaný trojcestný ventil (teplá/topná voda)
- elektrické přídatné topení 6 kW
- odmrazovač 6 kW ve venkovní jednotce
- el. konektory System Pro E
- venkovní, akumulční a výstupní čidlo a čidlo zásobníku teplé vody
- vyrovnávací nádoba nemrznoucí směsi s pojistným ventilem pro primární okruh
- scroll kompresor (10 let záruka)

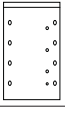
Vyobrazení	Obj.č.	Označení	Topný výkon *	Cena v Kč	
				s DPH 20 %	bez DPH
bez vyobrazení	0010006729	VWL 61/3 S tepelné čerpadlo geoTHERM	5,7 - 1,5 - 3,9	258 000,-	215 000,-
bez vyobrazení	0010006730	VWL 81/3 S tepelné čerpadlo geoTHERM	7,4 - 1,8 - 4,0	274 800,-	229 000,-
bez vyobrazení	0010006731	VWL 101/3 S tepelné čerpadlo geoTHERM	9,6 - 2,5 - 3,9	278 400,-	232 000,-
bez vyobrazení	0010006732	VWL 141/3 S tepelné čerpadlo geoTHERM	13,9 - 3,6 - 3,9	408 000,-	340 000,-
bez vyobrazení	0010006733	VWL 171/3 S tepelné čerpadlo geoTHERM	16,2 - 4,2 - 3,9	426 000,-	355 000,-
	0020025744	VWZ 30/2 SV omezovač náběhového proudu		4 560,-	3 800,-
	0020106265	Jednotka k napouštění nemrznoucí směsi		12 000,-	10 000,-
bez vyobrazení	0020093781	Sokl pro zvýšenou instalaci venkovní jednotky		6 300,-	5 250,-
bez vyobrazení	0020096231	Nemrznoucí směs etylenglykolu do -28°C pro geoTHERM VWL S (vzduch/voda) - objem 10l		1 188,-	990,-
bez vyobrazení	0020096232	Nemrznoucí směs etylenglykolu do -28°C pro geoTHERM VWL S (vzduch/voda) - objem 20l		2 268,-	1 890,-
	0010003196	VIH RW 300 zásobníkový ohřívač		34 560,-	28 800,-
	0020019546	VDH 300/2 zásobníkový ohřívač - nerezový, stejný design jako tepelné čerpadlo		95 880,-	79 900,-
	0010010170	VIH RW 400 B kombinovaný zásobníkový ohřívač pro tepelné čerpadlo a solární systém		52 320,-	43 600,-
	308350	VPS 300 akumulční zásobník 300l		26 280,-	21 900,-
bez vyobrazení	306782	VR 60 modul k rozšíření o 2 topné okruhy		4 680,-	3 900,-
bez vyobrazení	0020040080	VR 90 dálkové ovládaní pro topné okruhy		4 560,-	3 800,-

* A2/W35 ΔT5K dle EN 14511 (výkon/příkon/topný faktor)

Možná volba akumulčních zásobníků ALLSTOR VPS/2 (sekce 8.1).

7.2 Tepelné čerpadlo geoTHERM VWL S vzduch/voda s integrovaným zásobníkem TV

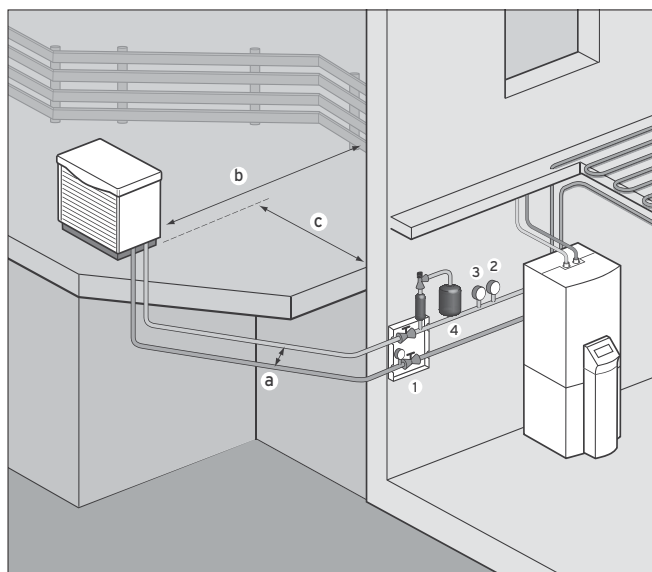
**geoTHERM VWL S s nerezovým zásobníkem TV 6 - 10 kW**

- odolná a lehká venkovní jednotka s velmi tichým provozem
- integrovaný nerezový zásobník 175 l
- ekvitermní regulátor energetické bilance se zobrazením ekologicky získávané energie
- **řízená vysoce účinná oběhová čerpadla topení a nemrzoucí směsi**
- ventilátor EC s modulací ve venkovní jednotce
- elektricky ovládaný trojcestný ventil (teplá/topná voda)
- elektrické přídatné topení 6 kW
- odmrazovač 6 kW ve venkovní jednotce
- el. konektory System Pro E
- venkovní, akumulční a výstupní čidlo a čidlo zásobníku teplé vody
- vyrovnávací nádoba nemrzoucí směs s pojistným ventilem pro primární okruh
- scroll kompresor (10 let záruka)

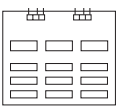
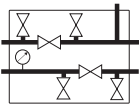
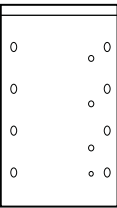
Vyobrazení	Obj.č.	Označení	Topný výkon *	Cena v Kč	
				s DPH 20%	bez DPH
bez vyobrazení	0010006734	VWL 62/3 S tepelné čerpadlo geoTHERM	5,7 - 1,5 - 3,9	300 000,-	250 000,-
bez vyobrazení	0010006735	VWL 82/3 S tepelné čerpadlo geoTHERM	7,4 - 1,8 - 4,0	312 000,-	260 000,-
bez vyobrazení	0010006736	VWL 102/3 S tepelné čerpadlo geoTHERM	9,6 - 2,5 - 3,9	316 200,-	263 500,-
	0020025744	VWZ 30/2 SV omezovač náběhového proudu		4 560,-	3 800,-
	0020106265	Jednotka k napouštění nemrzoucí směsi		12 000,-	10 000,-
bez vyobrazení	0020093781	Sokl pro zvýšenou instalaci venkovní jednotky		6 300,-	5 250,-
bez vyobrazení	0020096231	Nemrzoucí směs etylenglykolu do -28°C pro geoTHERM VWL S (vzduch/voda) - objem 10l		1 188,-	990,-
bez vyobrazení	0020096232	Nemrzoucí směs etylenglykolu do -28°C pro geoTHERM VWL S (vzduch/voda) - objem 20l		2 268,-	1 890,-
	308350	VPS 300 akumulční zásobník 300l		26 280,-	21 900,-
bez vyobrazení	306782	VR 60 modul k rozšíření o 2 topné okruhy		4 680,-	3 900,-
bez vyobrazení	0020040080	VR 90 dálkové ovládaní pro topné okruhy		4 560,-	3 800,-

* A2/W35 ΔT5K dle EN 14511 (výkon/příkon/topný faktor)

Možná volba akumulčních zásobníků ALLSTOR VPS/2 (sekce 8.1).

7.3 Tepelné čerpadlo geoTHERM VWS země/voda

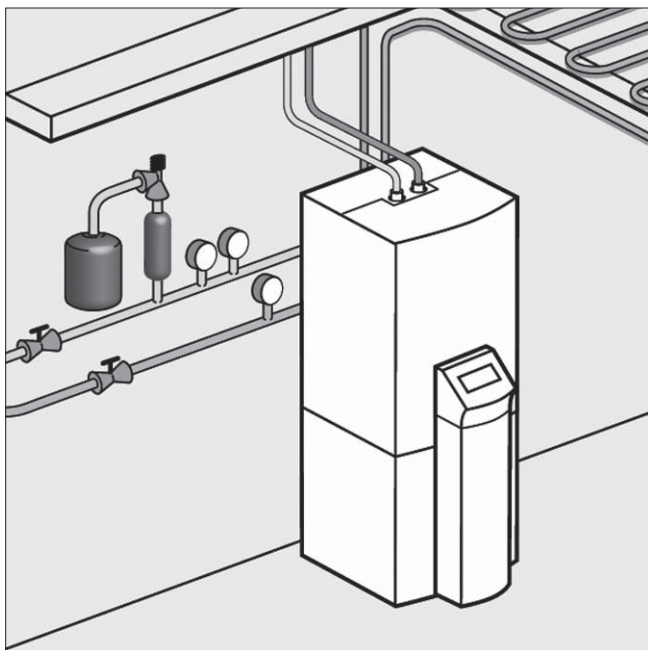

geoTHERM VWS 6-17 kW



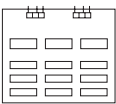

- ekvitermní regulátor energetické bilance se zobrazením ekologicky získávané energie
- **Řízená vysoce účinná oběhová čerpadla topení a nemrznoucí směsi**
- elektricky ovládaný trojcestný ventil k přepínání na ohřev teplé vody
- elektrické přídatné topení 6 kW
- venkovní, akumulční a výstupní čidlo a čidlo zásobníku teplé vody
- vyrovnávací nádoba nemrznoucí směsi s pojistným ventilem
- systém konektorů připojení Pro E
- možno i s pasivním chlazením
- scroll kompresor (10 let záruka)
- VWS 64-104/3 vestavěný výměník a přepínací/směšovací ventil pro pasivní chlazení

geoTHERM VWS 22-46 kW

- ekvitermní regulátor energetické bilance se zobrazením ekologicky získávané energie
- omezovač rozběhového proudu
- venkovní, akumulční a výstupní čidlo a čidlo zásobníku teplé vody
- oběhové čerpadlo nemrznoucí směsi
- vyrovnávací nádoba nemrznoucí směsi s pojistným ventilem
- systém konektorů připojení Pro E
- scroll kompresor (10 let záruka)

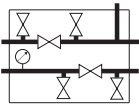
Vyobrazení	Obj.č.	Označení	Topný výkon *	Cena v Kč	
				s DPH 20%	bez DPH
bez vyobrazení	0010009068	VWS 61/3 tepelné čerpadlo geoTHERM	6,1 - 1,3 - 4,7	178 800,-	149 000,-
bez vyobrazení	0010009069	VWS 81/3 tepelné čerpadlo geoTHERM	7,8 - 1,7 - 4,7	189 600,-	158 000,-
bez vyobrazení	0010009070	VWS 101/3 tepelné čerpadlo geoTHERM	10,9 - 2,2 - 4,9	198 000,-	165 000,-
bez vyobrazení	0010009071	VWS 141/3 tepelné čerpadlo geoTHERM	14,0 - 3,0 - 4,7	224 400,-	187 000,-
bez vyobrazení	0010009072	VWS 171/3 tepelné čerpadlo geoTHERM	17,7 - 3,6 - 4,9	243 600,-	203 000,-
bez vyobrazení	0010009079	VWS 64/3 tepelné čerpadlo geoTHERM s pasivním chlazením	6,1 - 1,3 - 4,7	184 800,-	154 000,-
bez vyobrazení	0010009080	VWS 84/3 tepelné čerpadlo geoTHERM s pasivním chlazením	7,8 - 1,7 - 4,7	194 400,-	162 000,-
bez vyobrazení	0010009081	VWS 104/3 tepelné čerpadlo geoTHERM s pasivním chlazením	10,9 - 2,2 - 4,9	204 000,-	170 000,-
bez vyobrazení	0010002797	VWS 220/2 tepelné čerpadlo geoTHERM	22,6 - 5,1 - 4,3	357 600,-	298 000,-
bez vyobrazení	0010002798	VWS 300/2 tepelné čerpadlo geoTHERM	29,9 - 6,8 - 4,4	385 200,-	321 000,-
bez vyobrazení	0010002799	VWS 380/2 tepelné čerpadlo geoTHERM	38,3 - 8,8 - 4,4	418 800,-	349 000,-
bez vyobrazení	0010002800	VWS 460/2 tepelné čerpadlo geoTHERM	45,9 - 10,6 - 4,4	453 600,-	378 000,-
	0020025744	VWZ 30/2 SV omezovač náběhového proudu		4 560,-	3 800,-

* BO/W35 ΔT5K dle EN 14511 (výkon/příkon/topný faktor)

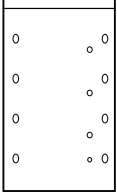
Vyobrazení	Obj.č.	Označení	Topný výkon *	Cena v Kč	
				s DPH 20%	bez DPH
	0020106265	Jednotka k napouštění nemrznoucí směsí		12 000,-	10 000,-
	0010003196	VIH RW 300 zásobníkový ohříváč		34 560,-	28 800,-
	0020019546	VDH 300/2 zásobníkový ohříváč - nerezový, stejný design jako tepelné čerpadlo		95 880,-	79 900,-
	0010010170	VIH RW 400 B kombinovaný zásobníkový ohříváč pro tepelné čerpadlo a solární systém		52 320,-	43 600,-
	308350	VPS 300 akumulční zásobník 300l		26 280,-	21 900,-
bez vyobrazení	306782	VR 60 modul k rozšíření o 2 topné okruhy		4 680,-	3 900,-
bez vyobrazení	0020040080	VR 90 dálkové ovládaní pro topné okruhy		4 560,-	3 800,-
bez vyobrazení	0020056000	VWZ NC 14/17 el. modul pro pasivní chlazení tepelných čerpadel VWS 141/3 a 171/3		1 788,-	1 490,-

Možná volba akumulčních zásobníků aIISTOR VPS/2 (sekce 8.1).

7.4 Tepelné čerpadlo geoTHERM plus VWS země/voda s integrovaným zásobníkem TV

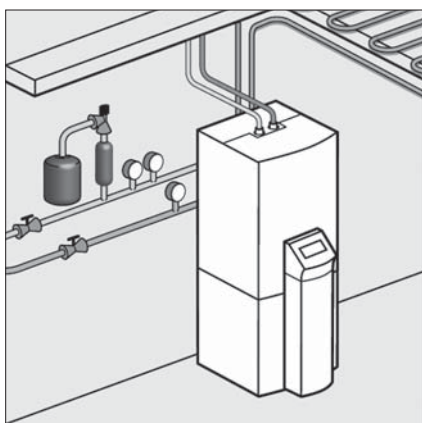

geoTHERM plus VWS 6-10 kW

- **integrovaný nerezový zásobník 175l**
- ekvitermní regulátor energetické bilance se zobrazením ekologicky získávané energie
- **řízená vysoce účinná oběhová čerpadla topení a nemrzoucí směsi**
- elektrické přídavné topení 6 kW
- venkovní, akumulční a výstupní čidlo a čidlo zásobníku teplé vody
- oběhové čerpadlo nemrzoucí směsi
- vyrovnávací nádoba nemrzoucí směsi s pojistným ventilem
- systém konektorů připojení Pro E
- možno i s pasivním chlazením
- scroll kompresor (10 let záruka)
- VWS 63-103/3 vestavěný výměník a přepínací/směšovací ventil pro pasivní chlazení

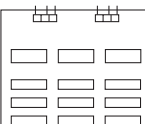
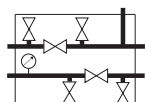
Vyobrazení	Obj.č.	Označení	Topný výkon*	Cena v Kč	
				s DPH 20%	bez DPH
bez vyobrazení	0010009073	VWS 62/3 tepelné čerpadlo geoTHERM plus	6,1 - 1,3 - 4,7	210 000,-	175 000,-
bez vyobrazení	0010009074	VWS 82/3 tepelné čerpadlo geoTHERM plus	7,8 - 1,7 - 4,7	222 000,-	185 000,-
bez vyobrazení	0010009075	VWS 102/3 tepelné čerpadlo geoTHERM plus	10,9 - 2,2 - 4,9	230 400,-	192 000,-
bez vyobrazení	0010009076	VWS 63/3 tepelné čerpadlo geoTHERM plus s pasivním chlazením	6,1 - 1,3 - 4,7	222 000,-	185 000,-
bez vyobrazení	0010009077	VWS 83/3 tepelné čerpadlo geoTHERM plus s pasivním chlazením	7,8 - 1,7 - 4,7	230 400,-	192 000,-
bez vyobrazení	0010009078	VWS 103/3 tepelné čerpadlo geoTHERM plus s pasivním chlazením	10,9 - 2,2 - 4,9	238 800,-	199 000,-
	0020025744	VWZ 30/2 SV omezovač náběhového proudu		4 560,-	3 800,-
	0020106265	Jednotka k napouštění nemrzoucí směsi		12 000,-	10 000,-
bez vyobrazení	308350	VPS 300 akumulční zásobník 300l		26 280,-	21 900,-
bez vyobrazení	306782	VR 60 modul k rozšíření o 2 topné okruhy		4 680,-	3 900,-
bez vyobrazení	0020040080	VR 90 dálkové ovládaní pro topné okruhy		4 560,-	3 800,-

* B0/W35 ΔT5K dle EN 14511 (výkon/příkon/topný faktor)

Možná volba akumulčních zásobníků aLISTOR VPS/2 (sekce 8.1).

7.5 Komunikační jednotka

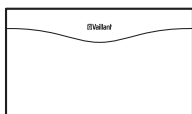
Vyobrazení	Obj.č.	Označení	Cena v Kč	
			s DPH 20%	bez DPH
	0020003984	vrnetDIALOG 860/2 komunikační jednotka pro tepelné zařízení s eBUS rozhraním, přenos dat GSM/GPRS pro kompletní vzdálenou správu topného systému	13 200,-	11 000,-

7.6 Solární systém auroSTEP

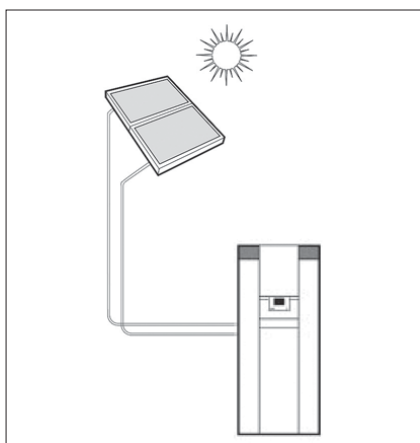

Ploché solární panely - beztlaký systém

Základní charakteristika

Využití sluneční energie pro podporu ohřevu teplé vody.

Systém auroSTEP plus 1.150 obsahuje:

- 1x monovalentní zásobník, objem 150l s integrovanou solární regulací, čerpadlovou skupinou a el. ohřevem 1,8 kW
- 1x plochý solární panel auroTHERM classic VFK 135 D (horizontální montáž)
- 1x základní střešní modul pro šikmou střechu (auroSTEP plus ... T), nebo A konstrukce pro vodorovnou střechu (auroSTEP plus ... F)

Pro šikmou střechu (auroSTEP plus ... T) je nutno vybrat úchyty podle krytiny:

- A.** klasická krytina - 1x 0020055174
- B.** rovná krytina - 1x 0020055184
- C.** vlnité desky - 1x 0020059897

Pro vodorovnou střechu (auroSTEP plus ... F) je nutno vybrat 3x 0020059904 štěrkovou vanu.

Systém auroSTEP plus 2.250 a 2.350 obsahuje:

- 1x bivalentní zásobník, objem 250l nebo 350l s integrovanou solární regulací a čerpadlovou skupinou (1x monovalentní zásobník, objem 250l s integrovanou solární regulací, čerpadlovou skupinou a el. ohřevem 2,7 kW)
- 2x plochý solární panel auroTHERM classic VFK 135 D (horizontální montáž)
- 1x základní střešní modul pro šikmou střechu (auroSTEP plus ... T), nebo A konstrukce pro vodorovnou střechu (auroSTEP plus ... F)

Pro šikmou střechu (auroSTEP plus ... T) je nutno vybrat úchyty podle krytiny:

- A.** klasická krytina - 1x 0020055174 + 0020059896
- B.** rovná krytina - 1x 0020055184 + 1x 0020059895
- C.** vlnité desky - 1x 0020059897 + 1x 0020087854

Pro vodorovnou střechu (auroSTEP plus ... F) je nutno vybrat 4x 0020059904 štěrkovou vanu.



Jednotlivé položky nejsou samostatně prodejné.

Upozornění :

Pro montáž s úpravou sklonu nebo pro vertikální provedení panelů popř. jejich zabudování do střechy kontaktujte technické oddělení firmy Vaillant !

Vyobrazení	Obj.č.	Označení	Cena v Kč	
			s DPH 20 %	bez DPH
bez vyobrazení	0010013644	Solární systém auroSTEP plus 1.150 ET (150l, 8,5m, monovalentní s el. ohřevem 1,8 kW, pro šikmou střechu)	65 880,-	54 900,-
bez vyobrazení	0010013645	Solární systém auroSTEP plus 1.150 EF (150l, 8,5m, monovalentní s el. ohřevem 1,8 kW, pro vodorovnou střechu)	76 680,-	63 900,-
bez vyobrazení	0010013646	Solární systém auroSTEP plus 2.250 ET (250, 8,5m, monovalentní s el. ohřevem 2,7 kW, pro šikmou střechu)	91 080,-	75 900,-
bez vyobrazení	0010013647	Solární systém auroSTEP plus 2.250 EF (250, 8,5m, monovalentní s el. ohřevem 2,7 kW, pro vodorovnou střechu)	101 880,-	84 900,-
bez vyobrazení	0010011594	Solární systém auroSTEP plus 2.250 T (250l, 8,5m, bivalentní, pro šikmou střechu)	87 480,-	72 900,-
bez vyobrazení	0010011595	Solární systém auroSTEP plus 2.250 F (250l, 8,5m, bivalentní, pro vodorovnou střechu)	98 280,-	81 900,-
bez vyobrazení	0010011596	Solární systém auroSTEP plus 2.250 PT (250l, 12m, bivalentní, pro šikmou střechu)	90 240,-	75 200,-
bez vyobrazení	0010011597	Solární systém auroSTEP plus 2.250 PF (250l, 12m, bivalentní, pro vodorovnou střechu)	101 040,-	84 200,-
bez vyobrazení	0010011808	Solární systém auroSTEP plus 2.350 PT (350l, 12m, bivalentní, pro šikmou střechu)	110 400,-	92 000,-
bez vyobrazení	0010011809	Solární systém auroSTEP plus 2.350 PF (350l, 12m, bivalentní, pro vodorovnou střechu)	121 200,-	101 000,-

Doporučené příslušenství

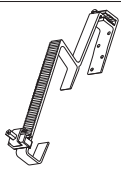
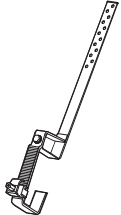
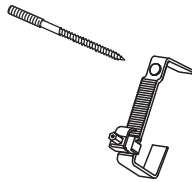
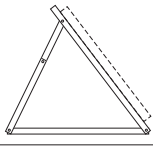
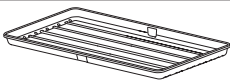
Vyobrazení	Obj.č.	Označení	Cena v Kč	
			s DPH 20%	bez DPH
	302359	Propoj. pružná trubka 2 v 1, zaizolovaná s kabelem pro solární čidlo, délka 10 m	7 080,-	5 900,-
	302360	Propoj. pružná trubka 2 v 1, zaizolovaná s kabelem pro solární čidlo, délka 20 m	13 080,-	10 900,-
	302361	Tepelná izolace vstupu a výstupu solárního panelu, odolná vůči slunečnímu záření a mechanickému poškození, 0,75 m	564,-	470,-
bez vyobrazení	302364	Oválné příchytky pružné trubky 2 v 1 (4 ks)	444,-	370,-
bez vyobrazení	302363	Náhradní nemrznoucí směs, 10l (již v požadované koncentraci)	1 404,-	1 170,-
bez vyobrazení	302362	Dodatečná expanzní nádoba	6 480,-	5 400,-
	0020055174	Sada držáků pro klasickou krytinu (4 ks)	2 880,-	2 400,-
	0020059896	Sada držáků - rozšíření pro klasickou krytinu (2ks) pro montáž panelů nad sebou	1 440,-	1 200,-
	0020055184	Sada držáků pro rovnou krytinu (4 ks)	2 880,-	2 400,-
	0020059895	Sada držáků - rozšíření pro rovnou krytinu (2ks) pro montáž panelů nad sebou.	1 440,-	1 200,-
	0020059897	Sada držáků se závrtným šroubem pro vlnité desky (4ks) Montáž panelů vedle sebe	2 640,-	2 200,-
	0020087854	Sada držáků - rozšíření pro vlnité desky (2ks) pro montáž panelů nad sebou	1 908,-	1 590,-
	0020059885	A-konstrukce pro plochou střechu (2ks)	8 400,-	7 000,-
	0020059904	Štěrková vana (2 ks)	2 400,-	2 000,-
	0020059905	Štěrková vana (3 ks)	3 600,-	3 000,-

7.7 Solární systém Solar Set 1T a Solar Set 1P bez kondenzačního kotle

Ploché solární panely

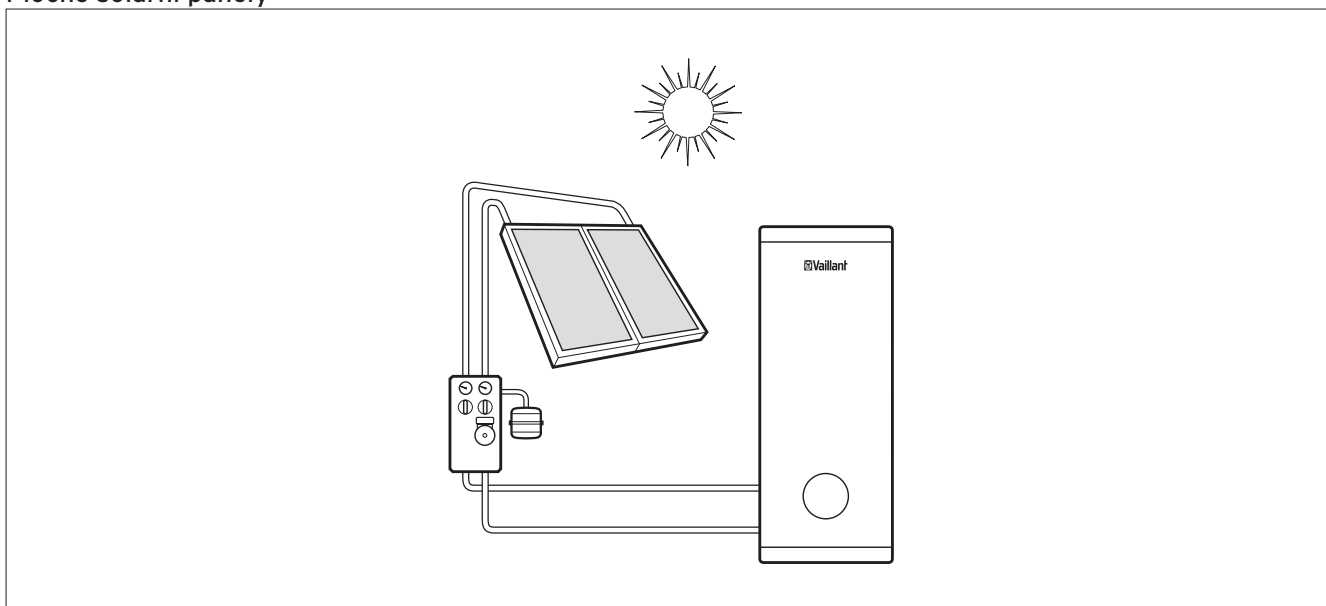
**Sestava Solar Set 1T (na šikmou střechu) obsahuje :**

- 2x solární panel auroTHERM VFK 145 V (0010004455)
- 1x auroSTOR VIH S 300 (0010003497)
- 1x čerpadlová skupina (0020129188)
- 1x expanzní nádoba, 18l (302097)
- 1x předřadná expanzní nádoba, 5l (302405)
- 1x odvzdušňovač s uzavíracím ventilem (302019)
- 1x hydraulické propojení mezi panely + krajní (0020055181 + 0020059893)
- 2x montážní sada pro 1 panel na šikmou střechu (0020059899)
- 1x nemrznoucí směs (302498)
- 1x solární diferenciální regulátor auroMATIC 560/2 (306767)

Volitelné prvky - úchyty :

- 2x Sada držáků pro klasickou krytinu (0020055174)
- 2x Sada držáků pro rovnou krytinu (0020055184)
- 2x Sada držáků se závrtným šroubem pro vlnité desky (0020059897)

Sestava Solar Set 1P (na plochou střechu) obsahuje :

- 2x solární panel auroTHERM VFK 145 V (0010004455)
- 1x auroSTOR VIH S 300 (0010003497)
- 1x čerpadlová skupina (0020129188)
- 1x expanzní nádoba, 18l (302097)
- 1x předřadná expanzní nádoba, 5l (302405)
- 1x odvzdušňovač s uzavíracím ventilem (302019)
- 1x hydraulické propojení mezi panely + krajní (0020055181 + 0020059893)
- 2x montážní sada pro 1 panel na plochou střechu (0020059901)
- 1x nemrznoucí směs (302498)
- 1x solární diferenciální regulátor auroMATIC 560/2 (306767)

Volitelné prvky - úchyty :

- 3x A-konstrukce pro plochou střechu (0020055206)
- 4x štěrková vana (á 3 ks) (0020059905)

Vyobrazení	Obj.č.	Označení	Cena v Kč	
			s DPH 20 %	bez DPH
Bez vyobrazení	0010009392	Solar Set 1T	91 560,-	76 300,-
Bez vyobrazení	0010009393	Solar Set 1P	91 200,-	76 000,-

Sestavy obsahují vyjma kondenzačního kotle stejné příslušenství jako sestavy Solar set 1T a Solar set 1P.

7.8 Solární systém Solar Set 1T, Solar Set 1P

Ploché solární panely

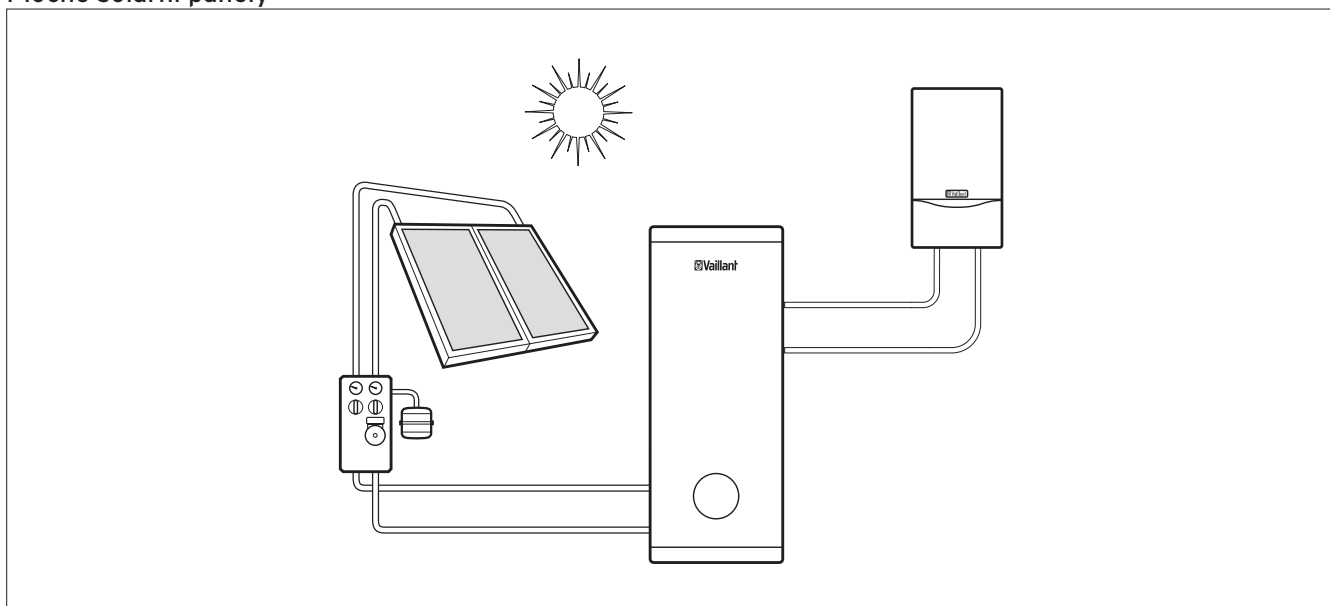

Sestava Solar Set 1T (na šikmou střechu) obsahuje :

- jeden z níže uvedených kondenzačních závěsných kotlů :
VU 126/3-5 ecoTEC plus
VU 186/3-5 ecoTEC plus
VU 246/3-5 ecoTEC plus
- 2x solární panel auroTHERM VFK 145 V (0010004455)
- 1x auroSTOR VIH S 300 (0010003497)
- 1x čerpadlová skupina (0020129188)
- 1x expanzní nádoba, 18l (302097)
- 1x předřadná expanzní nádoba, 5l (302405)
- 1x odvzdušňovač s uzavíracím ventilem (302019)
- 1x hydraulické propojení mezi panely + krajní (0020055181 + 0020059893)
- 2x montážní sada pro 1 panel na šikmou střechu (0020059899)
- 1x nemrznoucí směs (302498)
- 1x regulace auroMATIC 620/3 (0020092434)

Volitelné prvky - úchyty :

- 2x Sada držáků pro klasickou krytinu (0020055174)
- 2x Sada držáků pro rovnou krytinu (0020055184)
- 2x Sada držáků se závrtným šroubem pro vlnité desky (0020059897)

Sestava Solar Set 1P (na plochou střechu) obsahuje :









- jeden z níže uvedených kondenzačních závěsných kotlů :
VU 126/3-5 ecoTEC plus
VU 186/3-5 ecoTEC plus
VU 246/3-5 ecoTEC plus
- 2x solární panel auroTHERM VFK 145 V (0010004455)
- 1x auroSTOR VIH S 300 (0010003497)
- 1x čerpadlová skupina (0020129188)
- 1x expanzní nádoba, 18l (302097)
- 1x předřadná expanzní nádoba, 5l (302405)
- 1x odvzdušňovač s uzavíracím ventilem (302019)
- 1x hydraulické propojení mezi panely + krajní (0020055181 + 0020059893)
- 2x montážní sada pro 1 panel na plochou střechu (0020059901)
- 1x nemrznoucí směs (302498)
- 1x regulace auroMATIC 620/3 (0020092434)

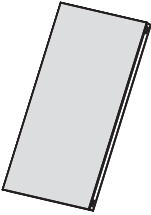

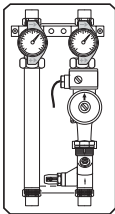
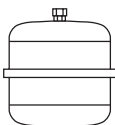

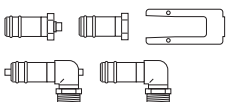

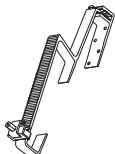
Volitelné prvky - úchyty :

- 3x A-konstrukce pro plochou střechu (0020055206)
- 4x štěrková vana (á 3ks) (0020059905)

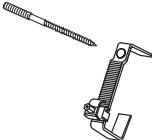
Upozornění :

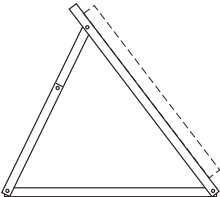
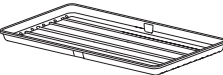
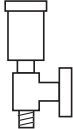
Pro montáž s úpravou sklonu nebo pro horizontální provedení panelů nebo umístění panelů nad sebou popř jejich zabudování do střechy kontaktujte technické oddělení firmy Vaillant !

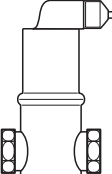
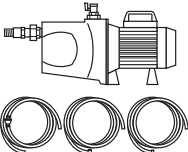
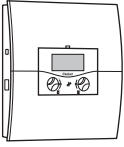
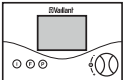
Vyobrazení	Obj.č.	Označení	Cena v Kč	
			s DPH 20%	bez DPH
bez vyobrazení	0010008975	Solar Set 1T - VU 126/3-5 ecoTEC plus	145 080,-	120 900,-
bez vyobrazení	0010008976	Solar Set 1T - VU 186/3-5 ecoTEC plus	149 520,-	124 600,-
bez vyobrazení	0010008977	Solar Set 1T - VU 246/3-5 ecoTEC plus	150 600,-	125 500,-
bez vyobrazení	0010008978	Solar Set 1P - VU 126/3-5 ecoTEC plus	144 720,-	120 600,-
bez vyobrazení	0010008979	Solar Set 1P - VU 186/3-5 ecoTEC plus	149 160,-	124 300,-
bez vyobrazení	0010008980	Solar Set 1P - VU 246/3-5 ecoTEC plus	150 240,-	125 200,-
	0010004455	Solární panel auroTHERM VFK 145 V	18 240,-	15 200,-
	0010003497	auroSTOR VIH S 300, objem 300l	42 840,-	35 700,-
	0010003498	auroSTOR VIH S 400, objem 400l	51 240,-	42 700,-
	0010003564	auroSTOR VIH S 500, objem 500l	62 880,-	52 400,-
	0020129188	Čerpadlová skupina 6l	12 480,-	10 400,-
	0020129189	Čerpadlová skupina 22l	13 788,-	11 490,-
	302097	Expanzní nádoba, objem 18l	2 508,-	2 090,-
	302098	Expanzní nádoba, objem 25l	2 628,-	2 190,-
	302405	Předřadná expanzní nádoba, objem 5l	1 464,-	1 220,-
	0020055181	Hydraulické propojení mezi panely	1 200,-	1 000,-
	0020059893	Hydraulické propojení krajní	1 800,-	1 500,-
	0020059899	Montážní sada pro 1 panel na šikmou střechu	1 320,-	1 100,-
	0020055174	Sada držáků pro klasickou krytinu (4 ks)	2 880,-	2 400,-
	0020059896	Sada držáků - rozšíření pro klasickou krytinu (2ks) pro montáž panelů nad sebou	1 440,-	1 200,-
	0020055184	Sada držáků pro rovnou krytinu (4 ks)	2 880,-	2 400,-
	0020059895	Sada držáků - rozšíření pro rovnou krytinu (2ks) pro montáž panelů nad sebou.	1 440,-	1 200,-

Vyobrazení	Obj.č.	Označení	Cena v Kč	
			s DPH 20%	bez DPH
	0020059897	Sada držáků se závrtným šroubem pro vlnité desky (4ks) Montáž panelů vedle sebe	2 640,-	2 200,-
	0020087854	Sada držáků - rozšíření pro vlnité desky (2ks) pro montáž panelů nad sebou	1 908,-	1 590,-
	0020059901	Montážní sada pro 1 panel na plochou střechu	1 080,-	900,-
	0020055206	A-konstrukce pro plochou střechu	4 200,-	3 500,-
	0020059905	Štěrková vana (3 ks)	3 600,-	3 000,-
	0020059904	Štěrková vana (2 ks)	2 400,-	2 000,-
	302019	Odvzdušňovač s uzavíracím ventilem	504,-	420,-
	302498	Nemrzoucí směs, 20l (již v požadované koncentraci)	2 688,-	2 240,-
	302418	Automatický odvzdušňovací systém	4 224,-	3 520,-
	302063	Plnicí zařízení	12 480,-	10 400,-
	0020092434	Solární eBus ekvitermní regulátor auroMATIC 620/3	15 720,-	13 100,-
	306767	solární diferenciální regulátor auroMATIC 560/2	7 080,-	5 900,-
bez vyobrazení	0020095183	El. průtokoměr pro přesné měření solárního zisku (auroMATIC 620/3)	4 200,-	3 500,-
bez vyobrazení	0020042549	Zkoušečka hustoty solární kapaliny	4 800,-	4 000,-
	306788	VR 11 solární čidlo	468,-	390,-
bez vyobrazení	0020071487	Solární jednotka VMS 30	26 388,-	21 990,-

7.9 Solární systém Solar Set 2N

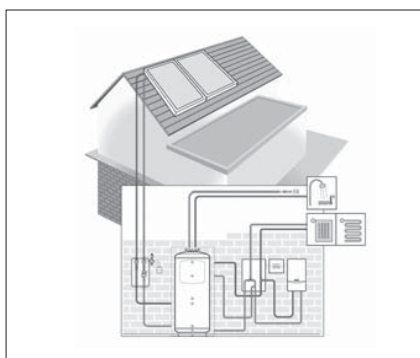
**Sestava Solar Set 2N T/P obsahuje:**

- 5x solární panel auroTHERM VFK 145 V (0010004455)
- 5x montážní sada pro 1 panel na šikmou střechu (0020059899)
nebo pro 1 panel na plochou střechu (0020059901)
- 4x hydraulické propojení mezi panely (0020055181)
- 1x hydraulické propojení krajní (0020059893)
- 1x trivalentní akumulční zásobník auroSTOR VPS SC 700 (309601)
- 1x expanzní nádoba, 80 l (302497)
- 1x předřadná expanzní nádoba, 5 l (302405)
- 1x čerpadlová skupina (0020129188)
- 1x hydraulická přepínací skupina (309640)
- 1x odvzdušňovač s uzavíracím ventilem (302019)
- 3x nemrznoucí směs (302498)
- 1x regulace auroMATIC 620/3 (0020092434)

Volitelné prvky - úchyty pro:**A. šikmou střechu :**





- 5x sada držáků pro klasickou krytinu (0020055174)
nebo
- 5x sada držáků pro rovnou krytinu (0020055184)
nebo
- 5x sada držáků se závrtným šroubem pro vlnité desky (0020059897)

B. plochou střechu:

- 6x A-konstrukce pro plochou střechu (0020055206)
- 8x štěrková vana (á 3 ks) (0020059905)

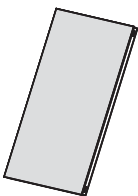
Upozornění:

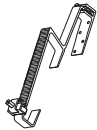
Pro montáž s úpravou sklonu nebo pro horizontální provedení panelů nebo umístění panelů nad sebou popř. jejich zabudování do střechy kontaktujte technické oddělení firmy Vaillant !

Vyobrazení	Obj.č.	Označení	Cena v Kč	
			s DPH 20%	bez DPH
bez vyobrazení	0010008981	Sestava Solar Set 2N - T (šikmá střecha)	192 840,-	160 700,-
bez vyobrazení	0010008982	Sestava Solar Set 2N - P (plochá střecha)	191 760,-	159 800,-
	0010004455	Solární panel auroTHERM VFK 145 V	18 240,-	15 200,-
	0020059899	Montážní sada pro 1 panel na šikmou střechu	1 320,-	1 100,-
	0020055174	Sada držáků pro klasickou krytinu (4 ks)	2 880,-	2 400,-
	0020059896	Sada držáků - rozšíření pro klasickou krytinu (2ks) pro montáž panelů nad sebou	1 440,-	1 200,-
	0020055184	Sada držáků pro rovnou krytinu (4 ks)	2 880,-	2 400,-
	0020059895	Sada držáků - rozšíření pro rovnou krytinu (2ks) pro montáž panelů nad sebou.	1 440,-	1 200,-

Vyobrazení	Obj.č.	Označení	Cena v Kč	
			s DPH 20%	bez DPH
	0020059897	Sada držáků se závrtným šroubem pro vlnité desky (4ks) Montáž panelů vedle sebe	2 640,-	2 200,-
	0020087854	Sada držáků - rozšíření pro vlnité desky (2ks) pro montáž panelů nad sebou	1 908,-	1 590,-
	0020059901	Montážní sada pro 1 panel na plochou střechu	1 080,-	900,-
	0020055206	A-konstrukce pro plochou střechu	4 200,-	3 500,-
	0020059905	Štěrková vana (3ks)	3 600,-	3 000,-
	0020059904	Štěrková vana (2ks)	2 400,-	2 000,-
	0020055181	Hydraulické propojení mezi panely	1 200,-	1 000,-
	0020059893	Hydraulické propojení krajní	1 800,-	1 500,-
bez vyobrazení	309601	Trivalentní akumulční zásobník auroSTOR VPS SC 700	49 200,-	41 000,-
	302428	Expanzní nádoba, 35l	2 628,-	2 190,-
	302496	Expanzní nádoba, 50l, stacionární provedení	5 160,-	4 300,-
	302497	Expanzní nádoba, 80l, stacionární provedení	6 720,-	5 600,-
	302405	Předřadná expanzní nádoba, 5l	1 464,-	1 220,-
	0020048752	Předřadná expanzní nádoba, 12l (pouze na objednání, dodací lhůta 14 dní)	2 388,-	1 990,-
	0020048753	Předřadná expanzní nádoba, 18l (pouze na objednání, dodací lhůta 14 dní)	2 508,-	2 090,-
bez vyobrazení	309640	Hydraulická přepínací skupina	15 720,-	13 100,-
bez vyobrazení	0020095183	El. průtokoměr pro přesné měření solárního zisku (auroMATIC 620/3)	4 200,-	3 500,-
	302019	Odvzdušňovač s uzavíracím ventilem	504,-	420,-
	302498	Nemrznoucí směs, 20l (již v požadované koncentraci)	2 688,-	2 240,-
bez vyobrazení	0020092434	Solární ekvitermní regulátor auroMATIC 620/3	15 720,-	13 100,-
	306788	VR 11 solární čidlo	468,-	390,-
	0020129188	Čerpadlová skupina 6l	12 480	10 400,-
	0020129189	Čerpadlová skupina 22l	13 788,-	11 490,-
bez vyobrazení	0020071487	Solární jednotka VMS 30	6 388,-	21 990,-

7.10 Solární systém Solar Set 2 exclusiv

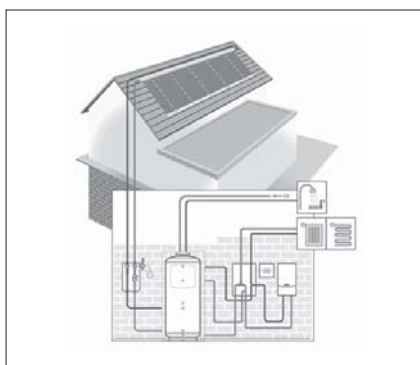
**Základní charakteristika**

Využití sluneční energie pro podporu vytápění a ohřevu teplé vody s akumulacním zásobníkem

Sestava Solar Set 2 exclusiv obsahuje:



- 8x vakuový solární panel auroTHERM VTK 570/2 (0010002225)
- 8x montážní profil (0020076780)
- 1x přípojovací hydraulická sada (0020076786)
- 7x hydraulické propojení panelů (0020076779)
- 1x auroSTOR VPS SC 700 (309601)
- 1x expanzní nádoba 80l (302497)
- 1x předřadná expanzní nádoba 5l (302405)
- 1x hydraulická přepínací skupina (309640)
- 1x čerpadlová skupina (0020129188)
- 1x solární odvzdušňovač s uzavíracím ventilem (302019)
- 1x solární ekvit. regulace auroMATIC 620/3 (0020092434)
- 3x nemrzoucí směs 20l (302498)



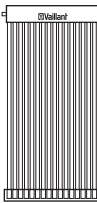
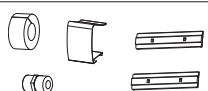

Volitelné prvky - úchyty pro:**A. šikmou střechu :**

- 8x sada držáků pro klasickou krytinu (0020055174)
- nebo
- 8x sada držáků pro rovnou krytinu (0020055184)
- nebo
- 8x sada držáků se závrtným šroubem pro vlnité desky (0020059897)

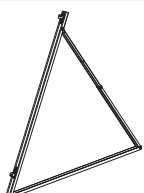
B. plochou střechu:

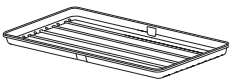
- 9x A-konstrukce pro plochou střechu (0020076778)
- 6x štěrková vana (á 3 ks) (0020059905)

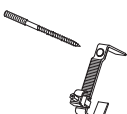
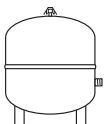
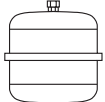
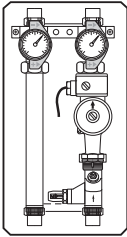
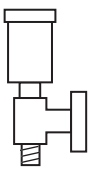
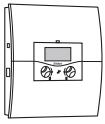
Vyobrazení	Obj.č.	Označení	Cena v Kč	
			s DPH 20 %	bez DPH
bez vyobrazení	0010009508	Sestava Solar Set 2 exclusiv	233 760,-	194 800,-
	0010002225	Vakuový solární panel auroTHERM VTK 570/2 (1m ²)	18 600,-	15 500,-
	0010002226	Vakuový solární panel auroTHERM VTK 1140/2 (2m ²)	38 988,-	32 490,-
	0020076779	Hydraulické propojení mezi panely	1 788,-	1 490,-
bez vyobrazení	0020076786	Hydraulické propojení krajní	948,-	790,-
	0020076780	Montážní sada pro 1 panel VTK 570/2	828,-	690,-
	0020076781	Montážní sada pro 1 panel VTK 1140/2	1 428,-	1 190,-
	0020076778	A-konstrukce na plochou střechu	4 200,-	3 500,-

Vyobrazení	Obj.č.	Označení	Cena v Kč	
			s DPH 20%	bez DPH
	0020059905	Štěrková vana (3 ks)	3 600,-	3 000,-
	0020059904	Štěrková vana (2 ks)	2 400,-	2 000,-
	0020055174	Sada držáků pro klasickou krytinu (4 ks)	2 880,-	2 400,-
	0020059896	Sada držáků - rozšíření pro klasickou krytinu (2ks) pro montáž panelů nad sebou	1 440,-	1 200,-
	0020055184	Sada držáků pro rovnou krytinu (4 ks)	2 880,-	2 400,-
	0020059895	Sada držáků - rozšíření pro rovnou krytinu (2ks) pro montáž panelů nad sebou.	1 440,-	1 200,-
	0020059897	Sada držáků se závrtným šroubem pro vlnité desky (4ks) Montáž panelů vedle sebe	2 640,-	2 200,-
	0020087854	Sada držáků - rozšíření pro vlnité desky (2ks) pro montáž panelů nad sebou	1 908,-	1 590,-
bez vyobrazení	309601	auroSTOR VPS SC 700	49 200,-	41 000,-
	302497	Expanzní nádoba 80l	6 720,-	5 600,-
	302405	Předřadná expanzní nádoba 5l	1 464,-	1 220,-
bez vyobrazení	309640	Hydraulická přepínací skupina	15 720,-	13 100,-
	0020129188	Čerpadlová skupina 6l	12 480	10 400,-
	0020129189	Čerpadlová skupina 22l	13 788,-	11 490,-
	302019	Solární odvzdušňovač s uzavíracím ventilem	504,-	420,-
	0020092434	Solární ekvitermní regulace auroMATIC 620/3	15 720,-	13 100,-
bez vyobrazení	0020095183	El. průtokoměr pro přesné měření solárního zisku (auroMATIC 620/3)	4 200,-	3 500,-
	302498	Nemrznoucí směs 20l	2 688,-	2 240
	306788	VR 11 solární čidlo	468,-	390,-
bez vyobrazení	0020071487	Solární jednotka VMS 30	26 388,-	21 990,-

8.1 Akumulační zásobníky allSTOR VPS/2

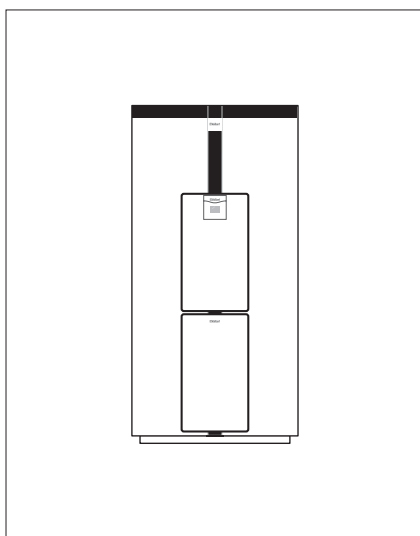

- Akumulační zásobníky allSTOR jsou centrem účinného a energeticky úsporného topného systému
- Možno provozovat samostatně nebo začlenit solární systém a/nebo přípravu teplé vody
- Jednotka k ohřevu teplé vody VPM...W pro průtokovou přípravu TV
- Solární jednotka VPM...S s integrovaným regulátorem a displejem pro ovládání celého solárního systému

Vyobrazení	Obj.č.	Označení	Cena v Kč	
			s DPH 20%	bez DPH
bez vyobrazení	0020080885	Zásobník allSTOR VPS 300/2	25 200,-	21 000,-
bez vyobrazení	0020081540	Izolace k zásobníku allSTOR VPS 300/2	14 400,-	12 000,-
bez vyobrazení	0020080886	Zásobník allSTOR VPS 500/2	30 600,-	25 500,-
bez vyobrazení	0020081541	Izolace k zásobníku allSTOR VPS 500/2	14 400,-	12 000,-
bez vyobrazení	0020080887	Zásobník allSTOR VPS 800/2	35 400,-	29 500,-
bez vyobrazení	0020081542	Izolace k zásobníku allSTOR VPS 800/2	17 400,-	14 500,-
bez vyobrazení	0020080888	Zásobník allSTOR VPS 1000/2	36 600,-	30 500,-
bez vyobrazení	0020081543	Izolace k zásobníku allSTOR VPS 1000/2	19 200,-	16 000,-
bez vyobrazení	0020080889	Zásobník allSTOR VPS 1500/2	47 400,-	39 500,-
bez vyobrazení	0020081544	Izolace k zásobníku allSTOR VPS 1500/2	22 800,-	19 000,-
bez vyobrazení	0020080890	Zásobník allSTOR VPS 2000/2	60 000,-	50 000,-
bez vyobrazení	0020081545	Izolace k zásobníku allSTOR VPS 2000/2	27 000,-	22 500,-
bez vyobrazení	0020071488	Solární jednotka VPM 20 S	43 200,-	36 000,-
bez vyobrazení	0020079950	Solární jednotka VPM 60 S	45 600,-	38 000,-
bez vyobrazení	0010007267	Jednotka k ohřevu teplé vody VPM 20/25 W	37 800,-	31 500,-
bez vyobrazení	0010007268	Jednotka k ohřevu teplé vody VPM 30/35 W	39 446,-	32 872,-
bez vyobrazení	0020078606	Sada cirkulačního čerpadla	3 600,-	3 000,-
bez vyobrazení	0020087829	Závěsná lišta pro VPM W S (montáž na zeď)	4 200,-	3 500,-

9.1 Možnosti délek odkouření pro typy kotlů turboTEC pro/plus, turboTEC exclusiv a aquaPLUS turbo

Koaxiální systém ø 60/100 mm

Typ odkouření	Obj. č.		12 kW	20 kW	24 kW	28 kW
Svislé odkouření	303800	Max. povolená délka L	6,3 m 4,5 m turboTEC exclusiv	6,3 m	5,5 m 4,5 m turboTEC exclusiv	4,3 m
			Každé 90° koleno snižuje max. délku o 1,0 m. Každé 45° koleno snižuje max. délku o 0,5 m. U kotlů 12kW nutno vždy použít odvaděč kondenzátu 303805. Odvaděč kondenzátu snižuje max. délku o 2m.			
Vodorovné odkouření	303845 303806	Max. povolená délka L	5,3 m 3,0 m turboTEC exclusiv + 1 koleno	5,3 m + 1 koleno	4,5 m 3,0 m turboTEC exclusiv + 1 koleno	3,3 m + 1 koleno
			Každé 90° koleno snižuje max. délku o 1,0 m. Každé 45° koleno snižuje max. délku o 0,5 m. Odvaděč kondenzátu snižuje max. délku o 2m.			
Odkouření do LAS komínů	303810	Max. povolená délka L	1,4 m + 3 kolena			

Koaxiální systém ø 80/125 mm - musí být vždy použit spalinový adaptér obj.č. 0020045709

Typ odkouření	Obj. č.		12 kW	20 kW	24 kW	28 kW
Svislé odkouření	303 600	Max. povolená délka L	15,4 m	15,4 m	15,4 m	12,5 m
			Každé 90° koleno snižuje max. délku o 2,5 m. Každé 45° koleno snižuje max. délku o 1,0 m.			
Vodorovné odkouření	300 609	Max. povolená délka L	12,9 m +1 koleno	12,9 m + 1 koleno	12,9 m + 1 koleno	10 m + 1 koleno
			Každé 90° koleno snižuje max. délku o 2,5 m. Každé 45° koleno snižuje max. délku o 1,0 m.			
Připojení na komín, šachtu	303 618	Max. povolená délka L	13,4 m	13,4 m	13,4 m	10,5 m
			Max. povolená délka trubky v šachtě	12 m	12 m	12 m
		Každé 90° koleno snižuje max. délku o 2,5 m Každé 45° koleno snižuje max. délku o 1,0 m				

Oddělený systém ø 80/80mm - nutný adaptér obj.č. 303818 + odvaděč kondenzátu obj.č. 303091

Výkon	12 kW	20 kW	24 kW	28 kW
Max.délka spalinového potrubí (dohromady)	33 m 28 m turboTEC exclusiv	33 m	33 m 28 m turboTEC exclusiv	20 m
Každé 90° koleno snižuje max. délku o 1m Každé 45° koleno snižuje max. délku o 0,5m Odvaděč kondenzátu snižuje max. délku o 2m				

9.2 Možnosti délek odkouření pro kondenzační kotle ecoTEC plus, ecoCOMPACT a auroCOMPACT

Koaxiální systém ø 60/100 mm

Typ odkouření	Obj. č.		12 kW	20 kW	23 kW	24 kW	
Svislé odkouření	303900 (červené) 303901 (černé)	Max. povolená délka L	12,0m	12,0m	12,0m	12,0m	
			Každé 87° koleno snižuje max. délku o 1,0 m Každé 45° koleno snižuje max. délku o 0,5 m				
Vodorovné odkouření	303933	Max. povolená délka L	8,0m + 1 koleno	8,0m + 1 koleno	8,0m + 1 koleno	8,0m + 1 koleno	
			Každé 87° koleno snižuje max. délku o 1,0 m Každé 45° koleno snižuje max. délku o 0,5 m				
Pružné odkouření - komín, šachta	303920	Přívod vzduchu z venkovního prostoru	L2	2,0m včetně 3 kolen 87°			
			L3	9,0	16,0m	16,0m	13,0m
		Přívod vzduchu z místnosti	L2	3,0m včetně 3 kolen 87°			
			L3	30,0m	30,0m	30,0m	30,0m

Koaxiální systém ø 80/125 mm - pro kotle ecoTEC plus VU 376/3-5, VU 466/4-5 a VU 656/4-5.

Pro kotle VU 126 - 246/3-5 ecoTEC, ecoCOMPACT a auroCOMPACT je nutno použít spalinový adaptér obj.č. 303926

Typ odkouření	Obj. č.		12 kW	20 kW	24 kW	37 kW	46 kW	65 kW
Svislé odkouření	303200	Max. povolená délka L	18,5m	30,5m	35,5m	30,5m	21m	18m
			Každé 87° koleno snižuje max. délku o 2,5 m Každé 45° koleno snižuje max. délku o 1,0 m					
Vodorovné odkouření	303209	Max. povolená délka L	16,0m + 1 koleno	28,0m + 1 koleno	33,0m + 1 koleno	28m + 1 koleno	16m +1 koleno	15m +1 koleno
			Každé 87° koleno snižuje max. délku o 2,5 m Každé 45° koleno snižuje max. délku o 1,0 m					
Připojení na komín, šachtu	303250	Max. povolená délka L - přívod vzduchu z místnosti	40,5m	40,5m	40,5m	40,5m	40,5m	40,5m
			Z toho vždy max. 30m svisle v šachtě					
		Max. povolená délka L - přívod vzduchu z venkovního prostoru otvorem ø 120 mm, nebo 110x110 mm	18,5m	28,5m	33,5m	28,5m	17,5m	10,5m

Oddělený systém ø 80/80 mm - (není certifikováno společně s kotlem)

Pro kotle ecoTEC plus do 46 kW je nutný adaptér obj.č. 303938, pro ecoTEC plus 65 kW sada (303938 + 0020015445).

Výkon	12 kW	20 kW	24 kW	37 kW	46 kW	65 kW
Max. povolená délka odvodního potrubí spalin při sání vzduchu z místnosti	33m	33m	33m	33m	33m	21m
	+ 3 kolena 87°					
Max. povolená délka přívodního potrubí	8m	8m	8m	8m	8m	8m
(odvodní potrubí viz výše)	+ 1 koleno 87°					
	Každé 90° koleno snižuje max. délku o 2,5 m. Každé 45° koleno snižuje max. délku o 1,0 m. adaptér 303938 je určen pouze pro kotle ecoTEC plus do výkonu 46 kW					

Všeobecné dodací podmínky společnosti Vaillant Group Czech s.r.o. (dále jen „Dodací Podmínky“)

1. Působnost

Tyto Dodací podmínky vydávané Prodávajícím ve smyslu § 273 ObchZ se vztahují na veškeré dodávky Zboží Prodávajícího a právní vztahy vznikající v této souvislosti mezi Prodávajícím a Kupujícím. Pokud není písemně ujednáno něco jiného, platí tak pro všechny nabídky, dodávky a výkony Prodávajícího a objednávky Kupujících výhradně následující podmínky.

2. Definice

Pro účely těchto Dodacích podmínek mají pojmy uvedené s počátečním velkým písmenem následující význam:

- a) „Autorizovaným servisním střediskem“ se rozumí kterékoliv servisní středisko ze seznamu zveřejněného na webových stránkách Prodávajícího pod sekci Naši partneři/Servisní firmy, které zajišťuje instalaci, záruční a pozáruční servis Zboží pro konečného uživatele;
- b) „Ceníkem“ se rozumí aktuální ceník Zboží dostupný v kterékoliv provozovně Prodávajícího nebo zveřejněný na jeho webových stránkách;
- c) „DPH“ se rozumí daň z přidané hodnoty v aktuální výši stanovené zákonnými předpisy platnými v době uzavření smlouvy;
- d) „Ex Works“ se rozumí místo dodání Zboží ve smyslu podmínek INCOTERMS 2000, tj. v závodě, skladu, jiné provozovně Prodávajícího nebo jiném místě určeném Prodávajícím, ve kterém Prodávající umožní Kupujícímu převzít a disponovat se Zbožím;
- e) „Fakturou“ se rozumí výzva Prodávajícího k úhradě kupní ceny za dodané Zboží ve formě řádného daňového dokladu;
- f) „Kupujícím“ se rozumí jakákoliv osoba odlišná od spotřebitele, která od Prodávajícího odebere Zboží za účelem jeho dalšího prodeje;
- g) „Obchodem“ se rozumí každý jednotlivý závazkový vztah sjednaný mezi Smluvními stranami na základě Rámcové kupní smlouvy, který upravuje konkrétní podmínky dodávky Zboží konkrétnímu Kupujícímu;
- h) „ObchZ“ se rozumí zákon č. 513/1991 Sb., obchodní zákoník, v platném znění;
- i) „Prodávajícím“ se rozumí společnost Vaillant Group Czech s.r.o., IČ: 452 41 881, se sídlem Chrášťany 188, okres Praha - západ, PSČ 252 19, zapsaná v obchodním rejstříku vedeném Městským soudem v Praze, oddíl C, vložka 6261;
- j) „Rámcovou kupní smlouvou“ se rozumí smlouva, která upravuje základní podmínky dlouhodobé spolupráce mezi Prodávajícím a konkrétním Kupujícím a na jejímž základě dochází k uzavírání Obchodů na dodávky Zboží;
- k) „Vyhrazenými plynovými zařízeními“ se rozumí Zboží se zvýšenou mírou rizika ohrožení majetku, života a zdraví osob, pro jehož výrobu, montáž, zkoušky, revize a provoz jsou v příslušných právních předpisech stanoveny zvláštní požadavky;
- l) „Smlouvou“ se rozumí kupní, Rámcová kupní nebo jakákoliv obdobná smlouva uzavřená mezi Prodávajícím a Kupujícím na dodávku Zboží bez ohledu na to, zda je uzavřena konkludentně, ústně, písemně nebo ve formě Prodávajícím potvrzené objednávky Kupujícího;
- m) „Smluvní strany“ je označení pro Prodávajícího a Kupujícího společně;
- n) „Účet Prodávajícího“ je bankovní účet č. 444648051/0100, vedený u Komerční banky, a.s., Praha, nestanoví-li Smlouva něco jiného;
- o) „Záručními podmínkami výrobce“ se rozumí podmínky záruky na Zboží poskytované výrobcem Zboží a předávané Kupujícímu v listinné podobě spolu se Zbožím;
- p) „Zbožím“ se rozumí jakýkoliv produkt nabízený Prodávajícím k prodeji ve svých aktuálních Cenících.

3. Uzavírání Smluv

- 3.1 Nabídky, Ceníky a katalogy Zboží Prodávajícího jsou pro Prodávajícího závazné až v okamžiku, kdy se stanou předmětem uzavřené Smlouvy nebo se na ně uzavřená Smlouva výslovně odvolá. Do té doby si Prodávající vyhrazuje právo na jejich změny. Smlouva je uzavřena teprve bezvýhradným přijetím návrhu na uzavření Smlouvy Prodávajícím v případě, že návrh předložil Kupující, jinak je uzavřena bezvýhradným přijetím návrhu Prodávajícího Kupujícím.
- 3.2 K uzavírání Smluv dochází písemně, ústně nebo konkludentně, tj. např. převzetím dodaného Zboží Kupujícím nebo dodáním Zboží Prodávajícím na základě objednávky Kupujícího.
- 3.3 Na objednávce je Kupující povinen uvést
 - identifikační údaje, tj. obchodní firmu, sídlo, IČ, DIČ a fakturační adresu,
 - osobu kompetentní k převzetí objednaného Zboží,
 - požadované místo a datum dodání (vč. informace o pracovní době),
 - způsob odběru Zboží (např. osobní odběr, smluvní přeprava atd.),
 - číslo objednaného Zboží dle platného ceníku Prodávajícího a
 - množství objednaného Zboží v ks, přičemž Prodávající nenese odpovědnost za škodu vzniklou v důsledku uvedení chybných údajů v objednávce.
- 3.4 Objedávku musí Prodávající obdržet minimálně 24 hodin před plánovaným odběrem Zboží. Prodávající následně ověří dostupnost objednaného Zboží a bez zbytečného odkladu informuje Kupujícího o připravenosti dodávky Zboží. Po vzájemné dohodě Prodávajícího s Kupujícím může být objednávka zrealizována v den jejího obdržení. Prodávající je oprávněn požadovaný termín dodání Zboží z důvodu nedostatečné výrobní či skladové kapacity, resp. s ohledem na povahu a místo dodávky, posunout.

4. Dodání Zboží

- 4.1 Předpokladem pro dodání Zboží Kupujícímu je uzavření Smlouvy a v případě Kupujícího, který dosud není evidován v účetním systému Prodávajícího, i předchozí zaplacení kupní ceny Zboží, nestanoví-li písemná Smlouva něco jiného.
- 4.2 Dílčí dodávky Zboží a jejich účtování zvlášť jsou přípustné. Závazek Prodávajícího k dodání Zboží se v takovém případě v rozsahu dílčí dodávky považuje za splněný a Kupujícímu vzniká povinnost zaplatit Prodávajícímu odpovídající část ceny. Kupující není povinen ovšem převzít dílčí část objednaného Zboží v případě, že při uzavření Smlouvy písemně sdělil Prodávajícímu, že by dílčí dodávky odporovaly jím sledovanému účelu Smlouvy.
- 4.3 Nestanoví-li písemná Smlouva něco jiného, platí jako místo dodání Zboží místo určené podle doložky Ex Works. Nebyl-li sjednán osobní odběr nebo přeprava Kupujícím, dodávku Zboží zajišťuje Prodávající prostřednictvím smluvního přepravce. Kupující je povinen zajistit přepravci Prodávajícího vhodný příjezd a zajistit převzetí Zboží bez zbytečného prodlení.
- 4.4 Prodávající si vyhrazuje právo odmítnout dodávku Vyhrazených plynových zařízení a/nebo jejich součástí, náhradních dílů a příslušenství Kupujícímu, který dostatečně neprokáže kvalifikační předpoklady pro montáž, instalaci nebo opravy takového Zboží.

5. Převzetí Zboží

- 5.1 Smluvní strany se dohodly, že Zboží se považuje za převzaté Kupujícím v okamžiku, kdy Zboží převezme Kupující osobně, nebo
- kompetentní osoba označená ve Smlouvě (objednávce), nebo
 - zaměstnanec nebo jiná osoba pověřená Kupujícím k přejímání zboží, nebo
 - jakákoliv osoba nacházející se v době dodání Zboží v sjednaném místě dodání či provozovně Kupujícího, není-li Kupujícím označena výslovně kompetentní osoba určená k převzetí Zboží, nebo
 - smluvní přepravce Kupujícího.
- 5.2 Okamžikem převzetí Zboží přechází na Kupujícího nebezpečí škody na Zboží.
- 5.3 Je-li Kupující v prodlení s převzetím Zboží a Prodávající má Zboží u sebe nebo s ním může jinak nakládat, musí učinit opatření přiměřená okolnostem k uchování Zboží.
- 5.4 Je-li Kupující déle než 14 dní v prodlení s převzetím zboží, je Prodávající oprávněn odstoupit od Smlouvy. Odstoupením od Smlouvy není dotčeno právo Prodávajícího na náhradu škody ani limitována její výše.

6. Kupní cena za Zboží

- 6.1 Nestanoví-li Smlouva nebo předchozí ujednání Smluvních stran něco jiného, platí pro veškeré dodávky Zboží ceny uvedené v aktuálním Ceníku. Veškeré ceny Zboží v Ceníku jsou uváděny jako ceny v českých korunách, fakultativně s DPH či bez DPH.
- 6.2 Ceny obsažené v Ceníku nezahrnují náklady na dopravu, nestanoví-li písemná Smlouva něco jiného.

7. Splatnost kupní ceny, fakturace

- 7.1 Nestanoví-li písemná Smlouva něco jiného, je Kupující povinen uhradit kupní cenu za Zboží na Účet Prodávajícího ve lhůtě stanovené v jemu doručené Faktuře, nejpozději však vždy do 28 dnů od dodání Zboží.
- 7.2 Pro dodržení termínu splatnosti je rozhodující připsání dlužné částky na Účet Prodávajícího. Jako variabilní symbol při bezhotovostních platbách Kupující uvádí číslo příslušné Faktury.
- 7.3 Prodávající vystaví Fakturu nejpozději tři dny po dodávce Zboží.
- 7.4 Pro případ, že se Kupující dostane do prodlení s placením kupní ceny, Smluvní strany sjednávají smluvní pokutu ve výši 0,05% z dlužné částky denně, nestanoví-li písemná smlouva něco jiného. Zaplacení smluvní pokuty se nedotýká nároku Prodávajícího na náhradu tím způsobené škody ani nijak nelimituje její výši. Prodávající si rovněž vyhrazuje právo na zastavení dalších dodávek Zboží a to až do úplného vyrovnání všech jeho pohledávek za Kupujícím.
- 7.5 V případě, že Kupující neuhradí Prodávajícímu kupní cenu ani ve lhůtě 1 měsíce od její splatnosti, je Prodávající oprávněn od Smlouvy odstoupit.
- 7.6 Do doby úhrady faktury zůstává zboží ve vlastnictví Prodávajícího a Kupující za něj odpovídá jako skladovatel. Pokud Kupující neuhradí cenu zboží ve lhůtě do 30 dnů po splatnosti kupní ceny, je povinen zboží bez dalšího prodlení ihned vrátit. Kupující nesmí vázat úhradu kupní ceny Prodávajícímu na prodej dodaného zboží dalším osobám nebo na dobu po jeho zpracování v jím prováděném díle nebo zaplacením dalším odběratelem. Pokud Kupující nesplní podmínku úhrady kupní ceny, je Prodávající oprávněn si vlastní zboží dodané Kupujícímu odebrat z místa, kde je má Kupující uskladněno. Kupující výslovně prohlašuje, že uděluje Prodávajícímu souhlas se vstupem do takových míst. Kupující je povinen informovat Prodávajícího o pohybu zboží a místech, kde se nachází.

8. Reklamacce a vrácení Zboží

- 8.1 Podmínkou vzniku nároku z vad Zboží na Zboží je
- provedení kontroly Zboží při jeho převzetí co do počtu a neporušenosti kartonů a palet,
 - reklamacce poškozeného nebo nedodaného Zboží ve lhůtě 7 dnů od převzetí Zboží,
 - reklamacce zjevných vad Zboží ve lhůtě 7 dnů od převzetí Zboží, přičemž pozdější reklamacce nemusejí být Prodávajícím uznány.
- 8.2 Reklamacce neinstalovaného Zboží se uplatňuje písemně u Prodávajícího a v případě kladného vyřízení bude řešena neprodleným dodáním náhradního Zboží, které je skladem, resp. dodáním náhradního Zboží v přiměřené lhůtě odvislé od jeho dodání výrobcem Prodávajícímu. Nebude-li dodání náhradního Zboží možné, Prodávající vystaví Kupujícímu dobropis v hodnotě reklamovaného Zboží a tento mu zašle nejpozději spolu s vyjádřením k reklamaci.
- 8.3 Při reklamaci poškozeného Zboží je Kupující povinen vrátit Zboží v originálních obalech Prodávajícího.
- 8.4 Ostatní reklamacce Zboží (Zboží instalovaného nebo majícího skryté vady) se řídí aktuálními samostatnými Záručními podmínkami výrobce.

9. Doručování písemností

- 9.1 Písemnost, která má být doručena druhé smluvní straně, je doručena dnem jejího převzetí sjednanou kontaktní osobou nebo dnem, kdy byla doručena osobně nebo prostřednictvím držitele poštovní licence na adresu sdělenou Kupujícím, a není-li ji, tak do sídla této Smluvní strany. V pochybnostech se má za to, že zaměstnanec Kupujícího nebo osoba nacházející se v jeho provozovně, která přijetí písemnosti potvrdila, je oprávněna písemnosti přijímat.
- 9.2 Nepodaří-li se písemnost doručit dle předchozího odstavce, za den doručení se považuje též den, kdy bylo přijetí této písemnosti adresátem odmítnuto. Je-li doručováno prostřednictvím držitele poštovní licence do vlastních rukou na adresu uvedenou ve Smlouvě nebo na adresu, kterou daná smluvní strana písemně oznámila jako změnu této adresy, za den doručení se též považuje třetí den od oznámení o uložení zásilky na poště, i když se adresát o tom nedozvěděl, nebo den, kdy zásilka byla odeslána zpět jako nedoručitelná, protože se adresát odstěhoval. Po zániku Smlouvy tato fikce platí jen tehdy, byla-li písemnost zaslána též na adresu sídla uvedenou v obchodním rejstříku.

10. Mlčenlivost

Veškeré informace obchodního charakteru, které Smluvní strany získají při plnění Smlouvy, jsou považovány za obchodní tajemství ve smyslu § 17 a násl. ObchZ. Smluvní strany jsou povinny tyto informace chránit a utajovat před třetími osobami. Tato povinnost trvá i po dobu 48 měsíců po ukončení Smlouvy či jiné formy jejich spolupráce.

11. Ostatní

- 11.1 Právní vztahy mezi Smluvními stranami vzniklé na základě Smlouvy či jiné formy jejich spolupráce se řídí českým právním řádem.
- 11.2 Od těchto Dodacích podmínek se lze odchýlit pouze na základě písemné Smlouvy či jiné písemné dohody mezi Smluvními stranami.
- 11.3 Stanou-li se jednotlivá ustanovení vzájemných ujednání mezi Prodávajícím a Kupujícím neúčinnými, neplatnými nebo neproveditelnými nebo obsahují-li tyto ujednání mezery, není tímto dotčena účinnost, platnost anebo proveditelnost ostatních ustanovení. Namísto neúčinného, neplatného nebo neproveditelného ustanovení musí být sjednáno takové ustanovení, které co možná nejvíce odpovídá smyslu a účelu původního ustanovení a úmyslu smluvních stran vyjádřeném v takovém ujednání. Totéž platí i v případě mezer těchto ujednání; v takovém případě musí být sjednáno takové ustanovení, které bude nejvíce odpovídat tomu, co by bývalo bylo sjednáno, kdyby Smluvní strany vzaly tyto okolnosti v úvahu již při uzavírání takého ujednání.
- 11.4 Prodávající je oprávněn započíst svou pohledávku vůči Kupujícímu proti jakékoliv pohledávce Kupujícího vůči Prodávajícímu.
- 11.5 Smluvní strany se dohodly, že veškeré spory vzniklé mezi nimi budou řešeny především smírnou cestou.
- 11.6 Pro případ soudního sporu z obchodních vztahů mezi Kupujícím a Prodávajícím řídicích se aktuálními Dodacími podmínkami se místní příslušnost obecného soudu účastníků upravuje s odvoláním na ust. § 89a občanského soudního řádu tak, že v obchodních věcech je místně příslušným obecným soudem prvního stupně obecný soud Prodávajícího v Praze, pokud zákon pro určité specifické případy nestanoví výlučnou příslušnost soudu jiného.

Vaillant Group Czech s.r.o.

Chrášťany 188 ■ 252 19 Chrášťany ■ Telefon 281 028 011

Fax 257 950 917 ■ www.vaillant.cz ■ vaillant@vaillant.cz